

تایمر سالیانه/هفتگی با ابعاد ۷۲ * ۷۲ میلیمتر

ویژگی ها:

- * چک و تنظیم آسان برنامه تنظیمی
- * قابلیت انتخاب واحد زمان به صورت هفتگی و سالیانه توسط کاربر
- * دارای فانکشن استفاده بهینه از نور روز
- * دارای ۲ خروجی کنترلی مستقل (رله)
- * قابلیت نصب دستگاه به صورت روکار و توکار
- * قابلیت نصب روی ریل DIN به وسیله پایه



لطفا پیش از استفاده دفترچه راهنمای فارسی را به منظور ایمنی مطالعه کنید.

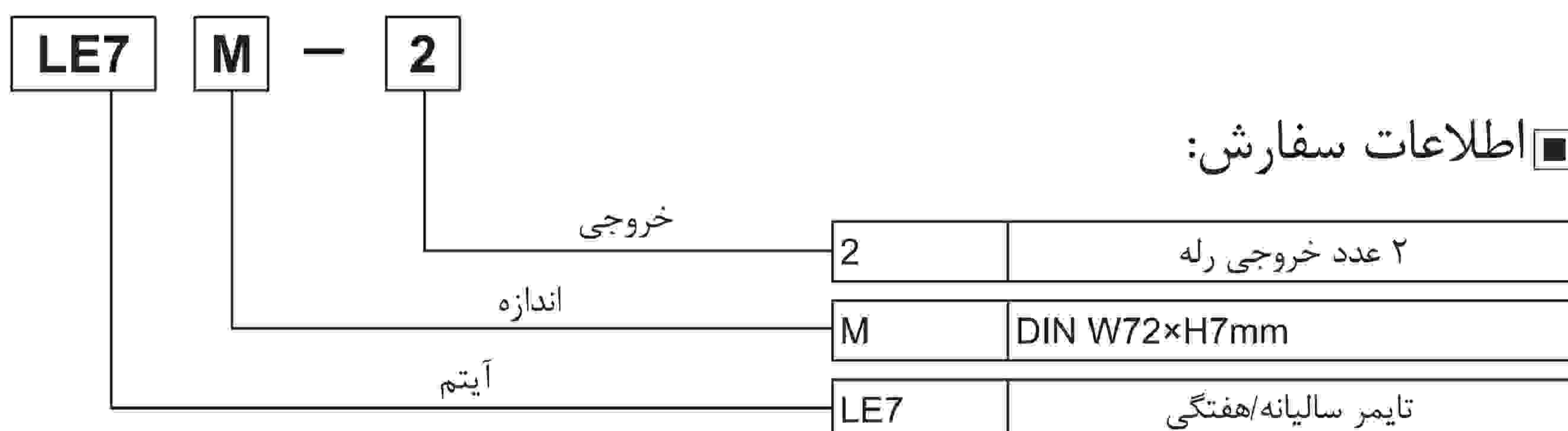

مشخصات:

مدل	LE7M-2	
منبع تغذیه	100-240VAC 50/60Hz	
رنج ولتاژ مجاز	۹۰ تا ۱۱۰ درصد ولتاژ نامی	
توان مصرفی	Max. 4.2VA (100-240VAC 50/60Hz)	
ورودی RETURN	اتصال کوتاه یا مدار باز به وسیله رله یا سویچ	
برنامه زمانی	۴۸ مرحله برای هفتگی، ۲۴ مرحله برای سالیانه	
مد عملکرد	مد ON/OFF، مد سیکل، مد پالس	
نصب	پنل، صفحه، ریل DIN	
انحراف زمانی	±15sec./month (دمای محیط : 25°C) (±4sec./week)	
خطای دما	نسبت زمان تنظیمی) ±0.01% ±0.05sec.	
ماندگاری حافظه	بیش از ۵ سال (در دمای ۲۵ درجه سانتی گراد)	
خروجی کنترلی	نوع کنتاکت	SPDT (تک پل دو حالته)
	ظرفیت کنتاکت	بار اهمی 250VAC 10A
	تعداد خروجی	۲ خروجی مستقل (1c x 2)
سیکل عمر رله	مکانیکی	حداقل ۱۰ میلیون بار کارکرد (ظرفیت سویچینگ: ۳۰ بار / دقیقه)
	الکتریکی	حداقل ۵۰ هزار بار کارکرد (ظرفیت سویچینگ: ۲۰ بار / دقیقه) 250VAC 10A (بار اهمی)
مقاومت عایقی	۱۰۰ مگا اهم (تحت ولتاژ 500VDC مگر)	
تحمل دی الکتریک	2000VAC 50/60Hz به مدت ۱ دقیقه	
مقاومت در برابر نویز	+2KV نویز موج مربعی با پهنای پالس ۱ میکروثانیه به وسیله شبیه ساز نویز	
محیط	دمای محیط	۱۰- تا ۵۵ درجه سانتی گراد، انبار: ۲۵- تا ۶۵ درجه سانتی گراد
	رطوبت محیط	۳۵ تا ۸۰ درصد رطوبت نسبی
وزن	تقریباً ۲۷۲ گرم	

* مقاومت محیطی در شرایط عاری از چگالش و یخ زدگی اندازه گیری شده است.

اتصالات:

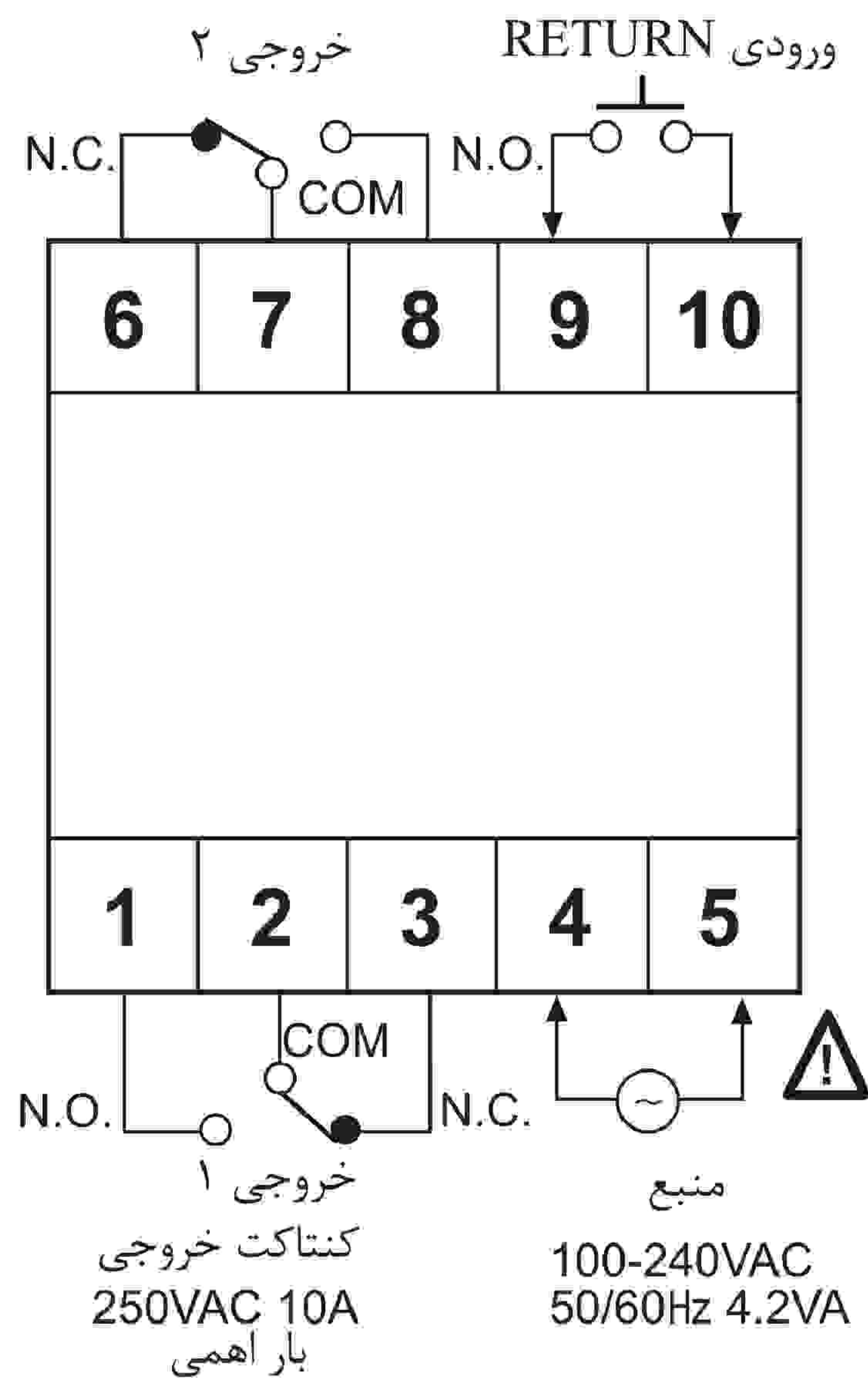

- (A) سنسورهای نوری
- (B) سنسورهای فیبر نوری
- (C) سنسورهای محیط / درب
- (D) سنسورهای مجاورتی
- (E) سنسورهای فشار
- (F) انکودرهای چرخشی
- (G) کانکتورها / سوکت ها
- (H) کنترلرهای دما
- (I) /SSR کنترل کننده های توان
- (J) شماره ها

اتصالات بار:

هنگام اتصال به یک بار غیر اهمی (سویچ مغناطیسی) به منظور جلوگیری از آسیب به دستگاه باید یک جذب کننده موج ضربه ای به دو سر بار متصل کرد.

* در صورت کنترل بار به صورت مستقیم

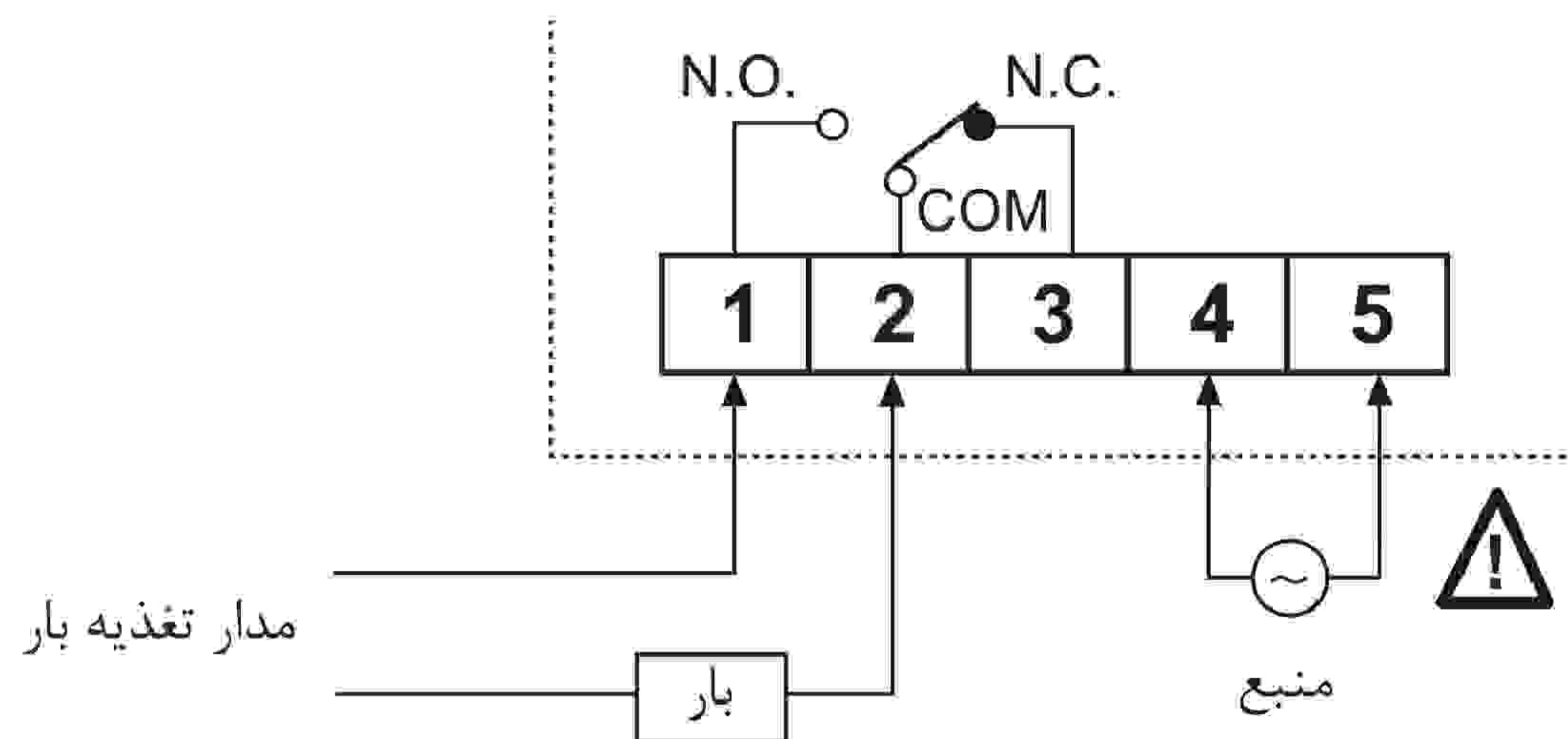

* در صورت کنترل بار به وسیله سویچ مغناطیسی

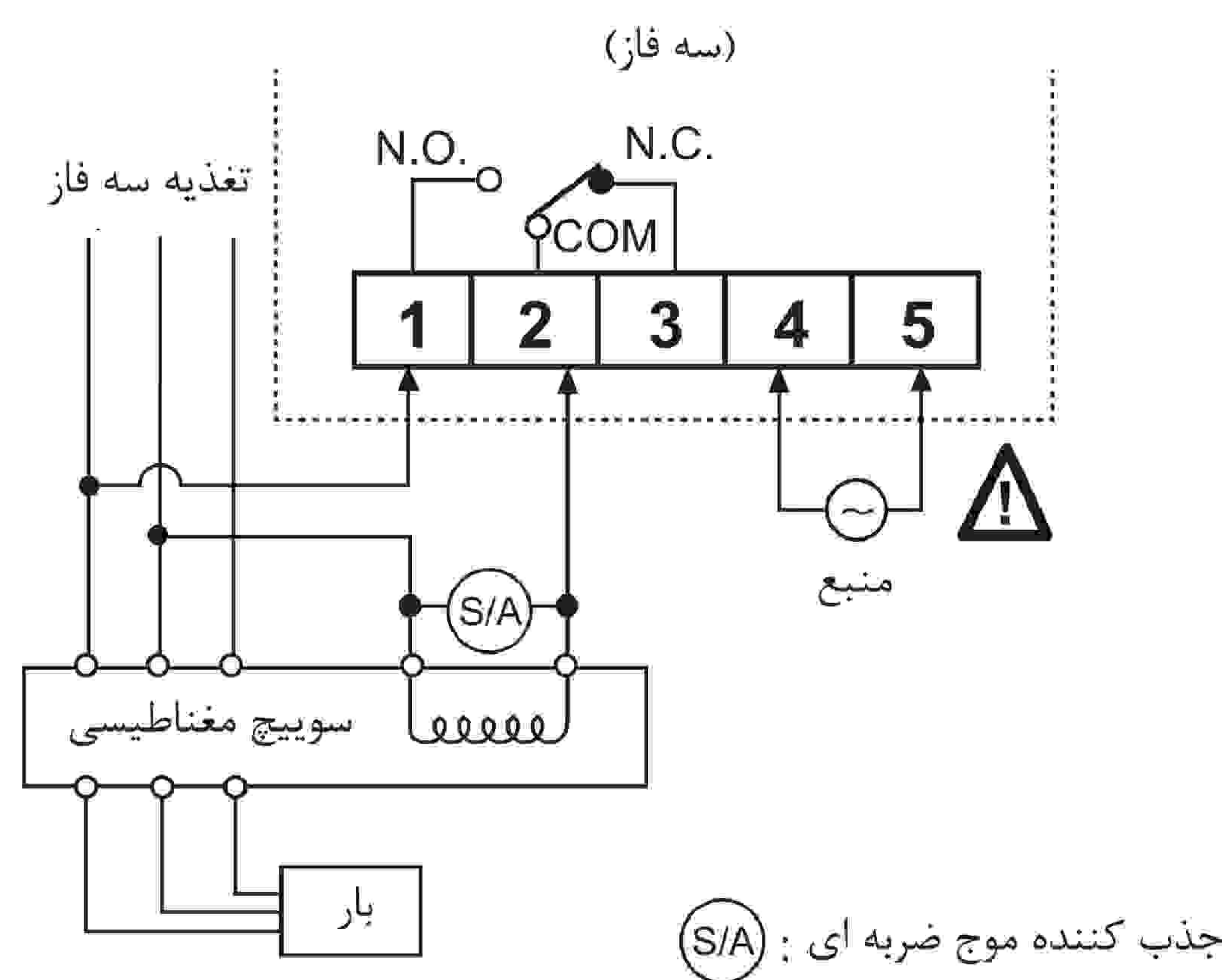
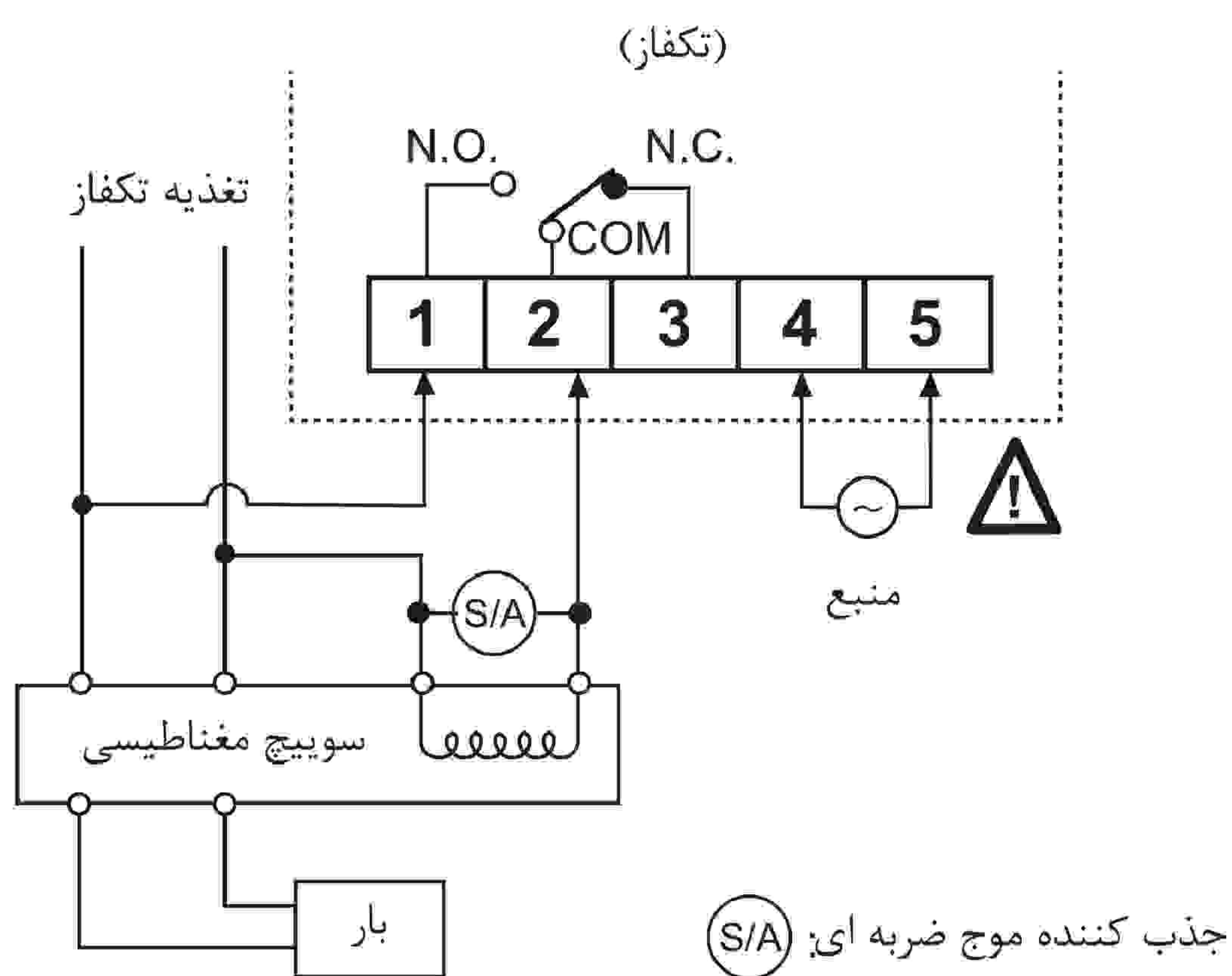

- (K) تایمر ها
- (L) پنل های اندازه گیری
- (M) اندازه گیری های دور / سرعت / پالس
- (N) نمایشگرها
- (O) کنترل کننده حسگر
- (P) منابع تغذیه سویچینگ
- (Q) موتورهای پله ای درایور کنترلر
- (R) پنل های منطقی / گرافیکی
- (S) تجهیزات شبکه فیلد
- (T) نرم افزار

(واحد: میلیمتر)

■ ابعاد و نصب:

۱- نصب روی پنل

* پنل برش خورده

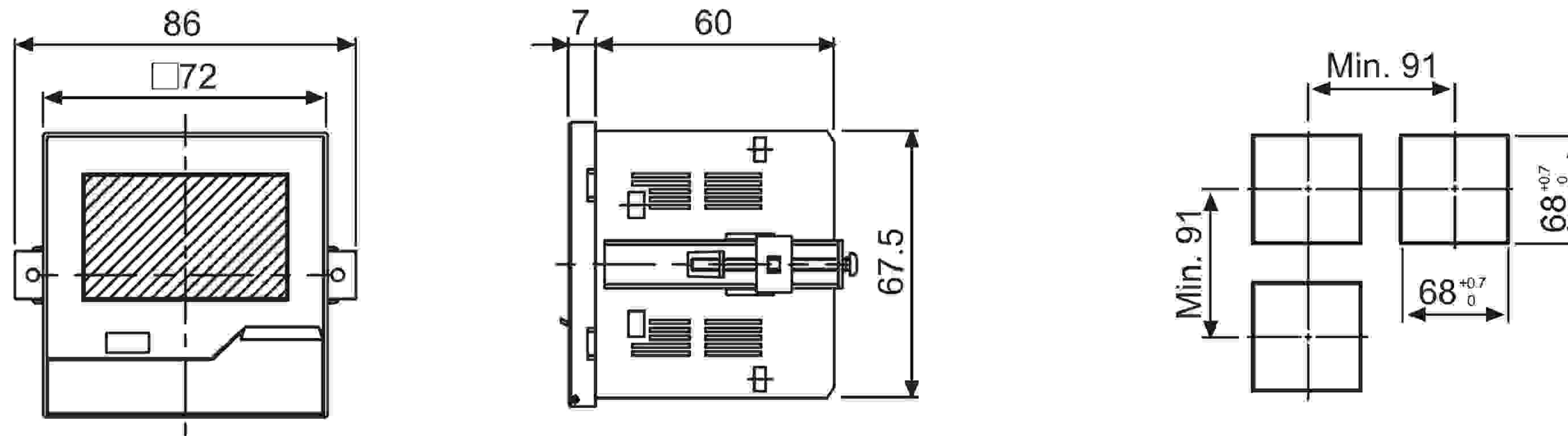

۲- نصب روی صفحه

* سوراخ پنل برش خورده

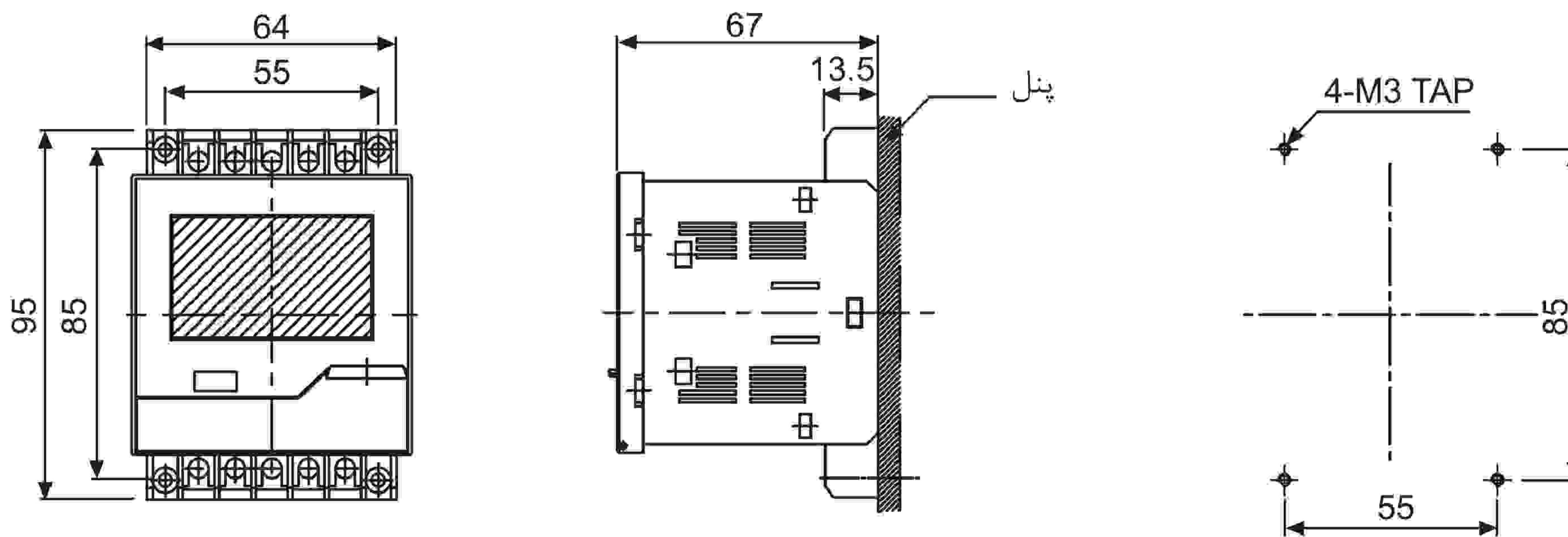

۳- نصب روی ریل DIN

* پایه نصب

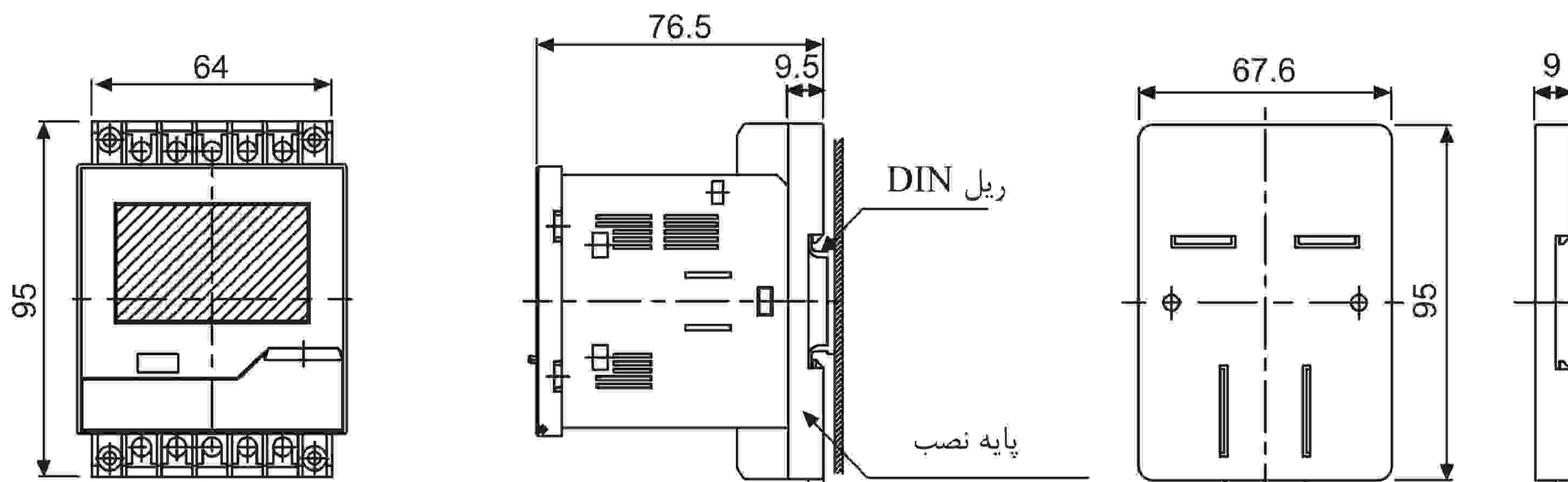

■ نحوه تغییر دادن حالت نصب توکار به روکار:

پیش از باز کردن ترمینال ها از جای خود، آنها را از جای خود خارج کنید، پس از چرخاندن ترمینال ها مطابق شکل زیر آنها را در جای خود قرار دهید.

۱- پیچ را از بلوک ترمینال باز کنید.

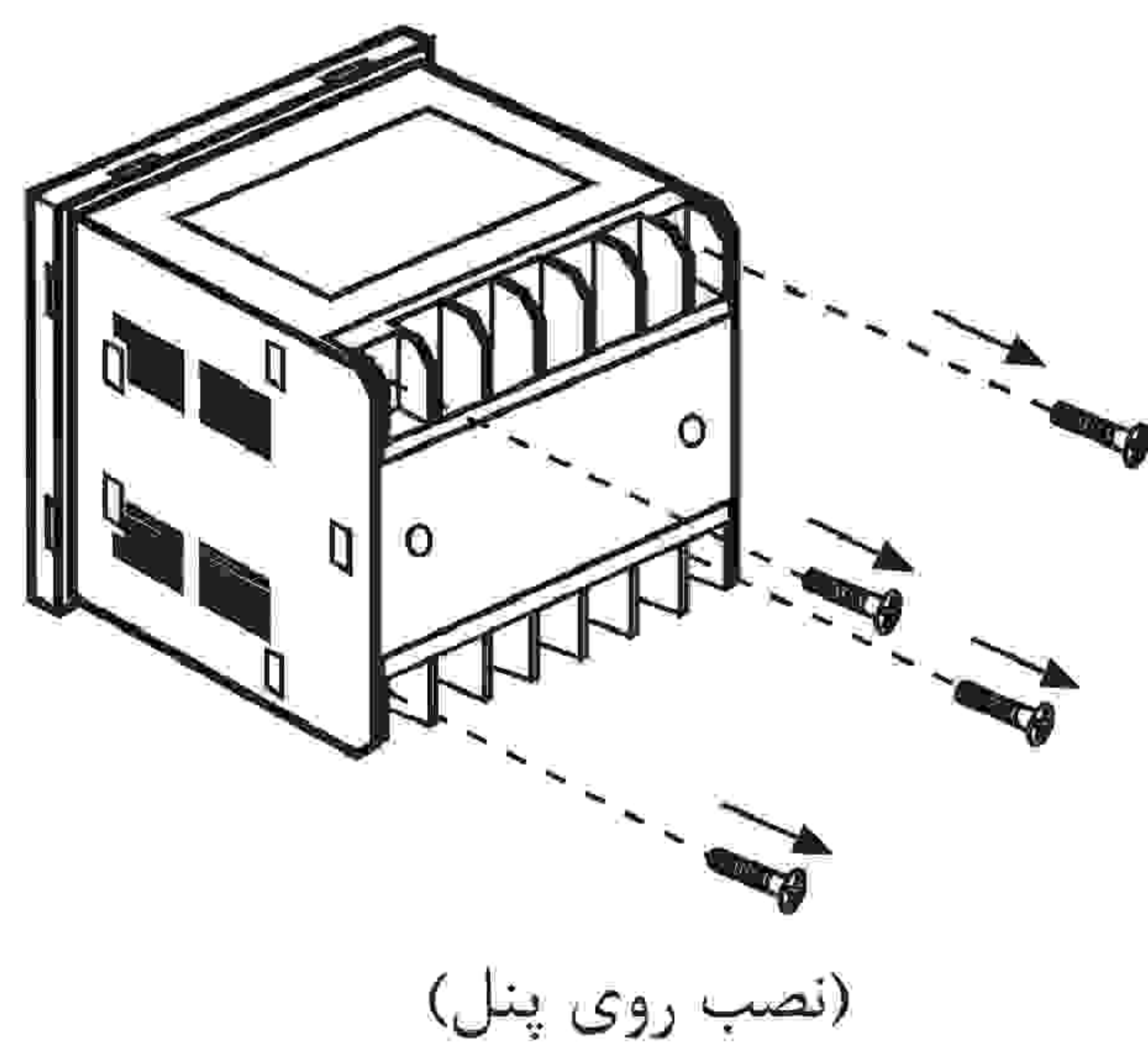

۲- بلوک ترمینال را از جای خود خارج کرده و ۱۸۰ درجه آن را بچرخانید.

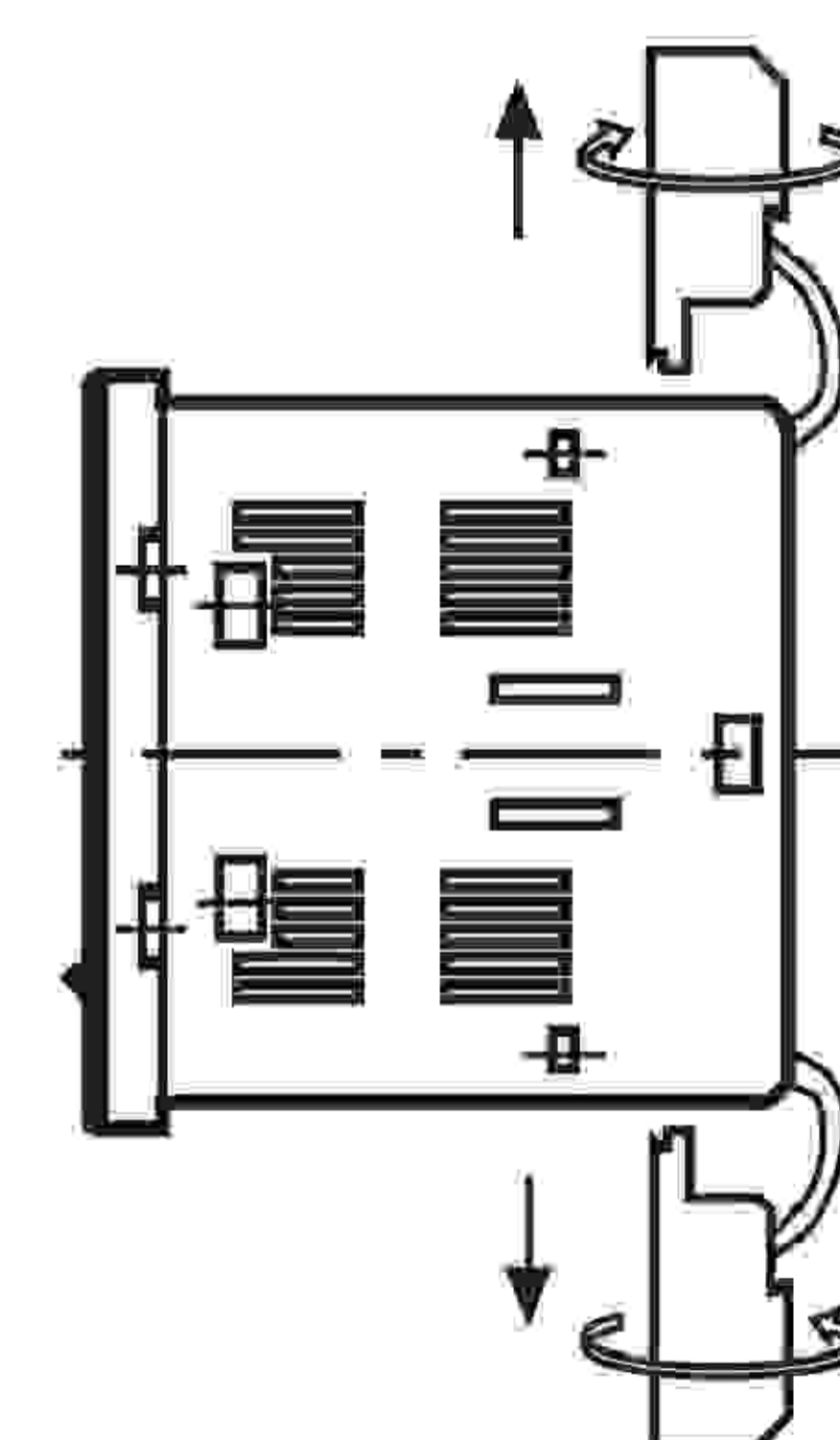

۳- بلوک ترمینال را با استفاده از پیچ روی بدنه سوار کنید.

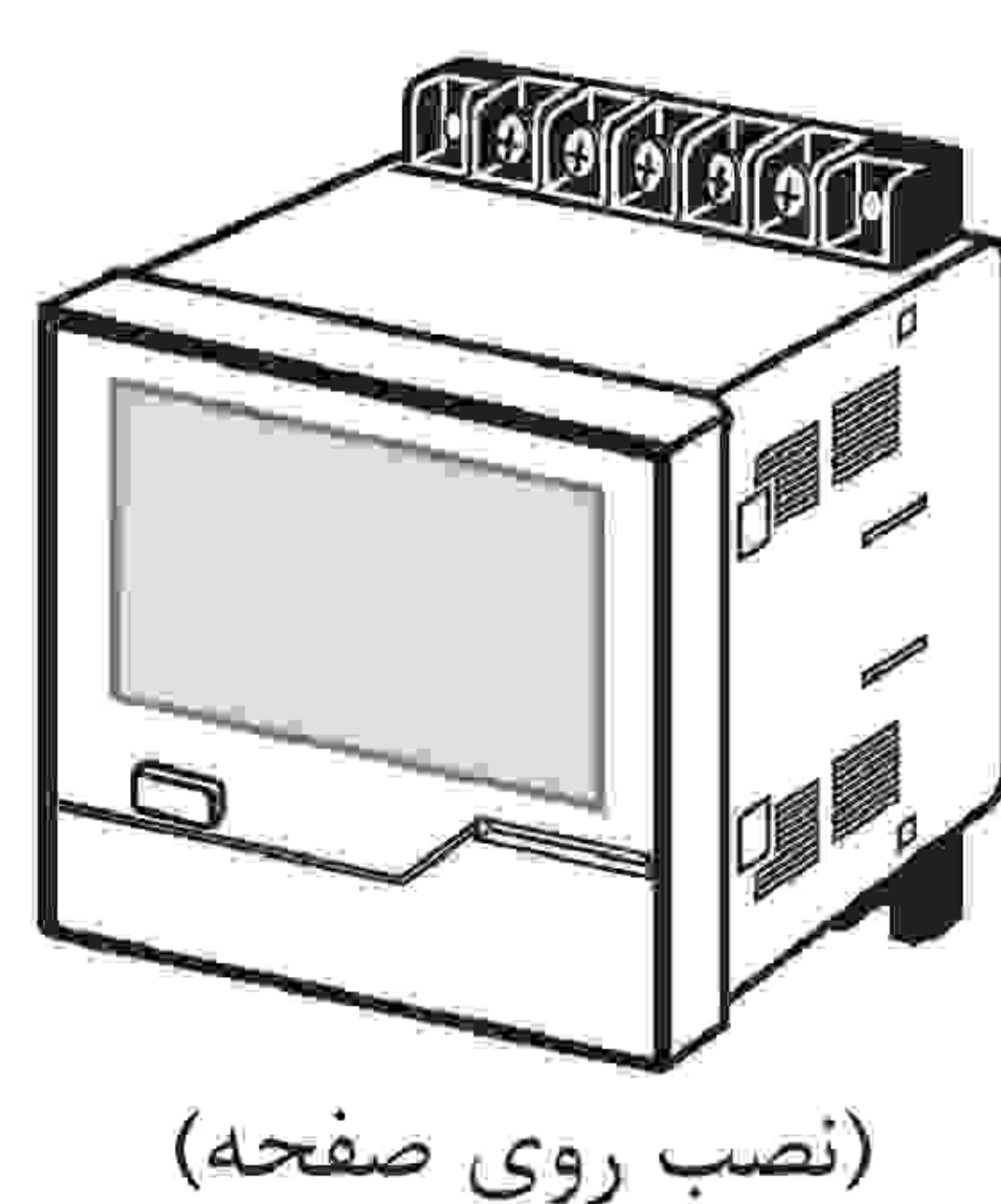
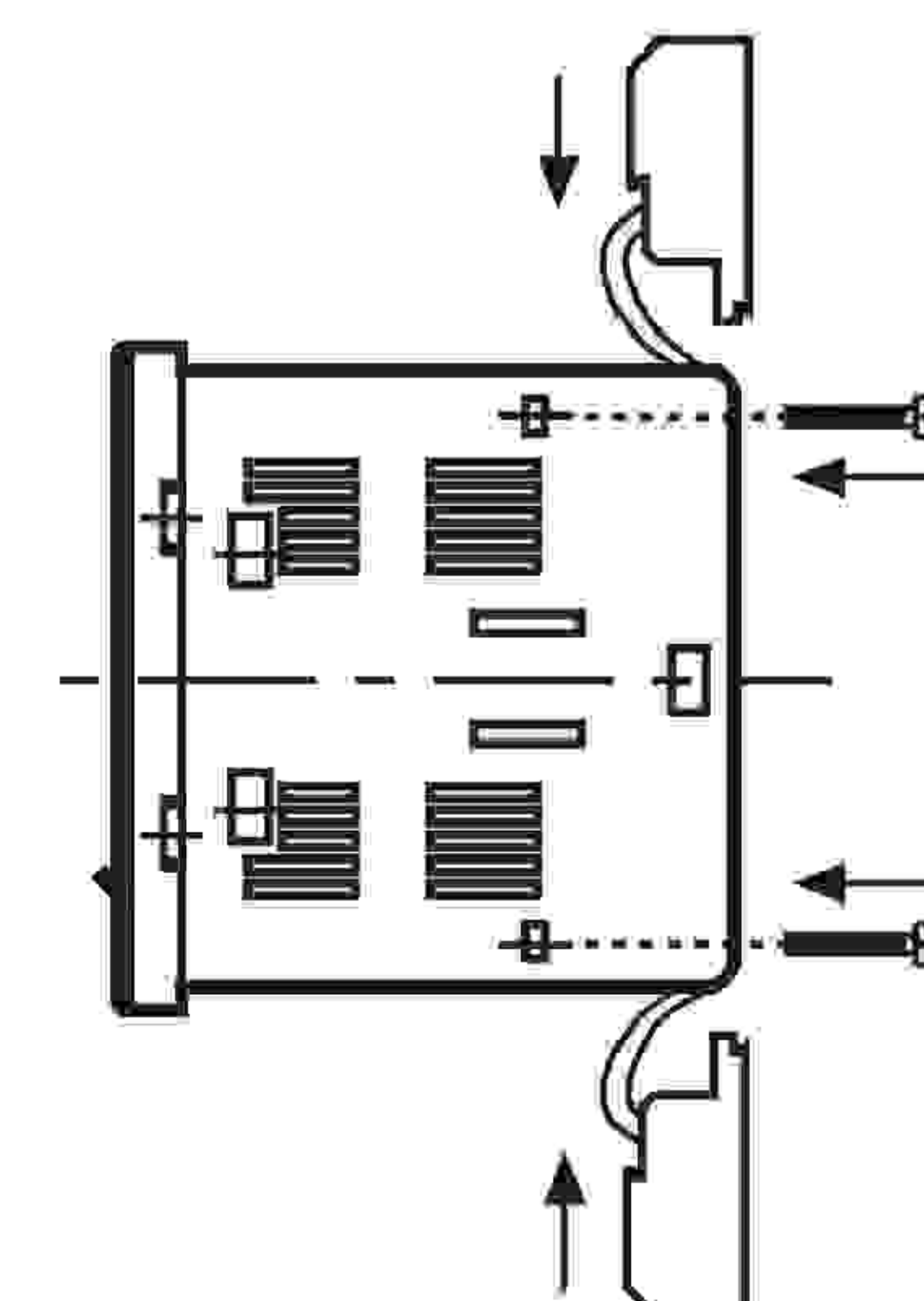

تشریح دستگاه:

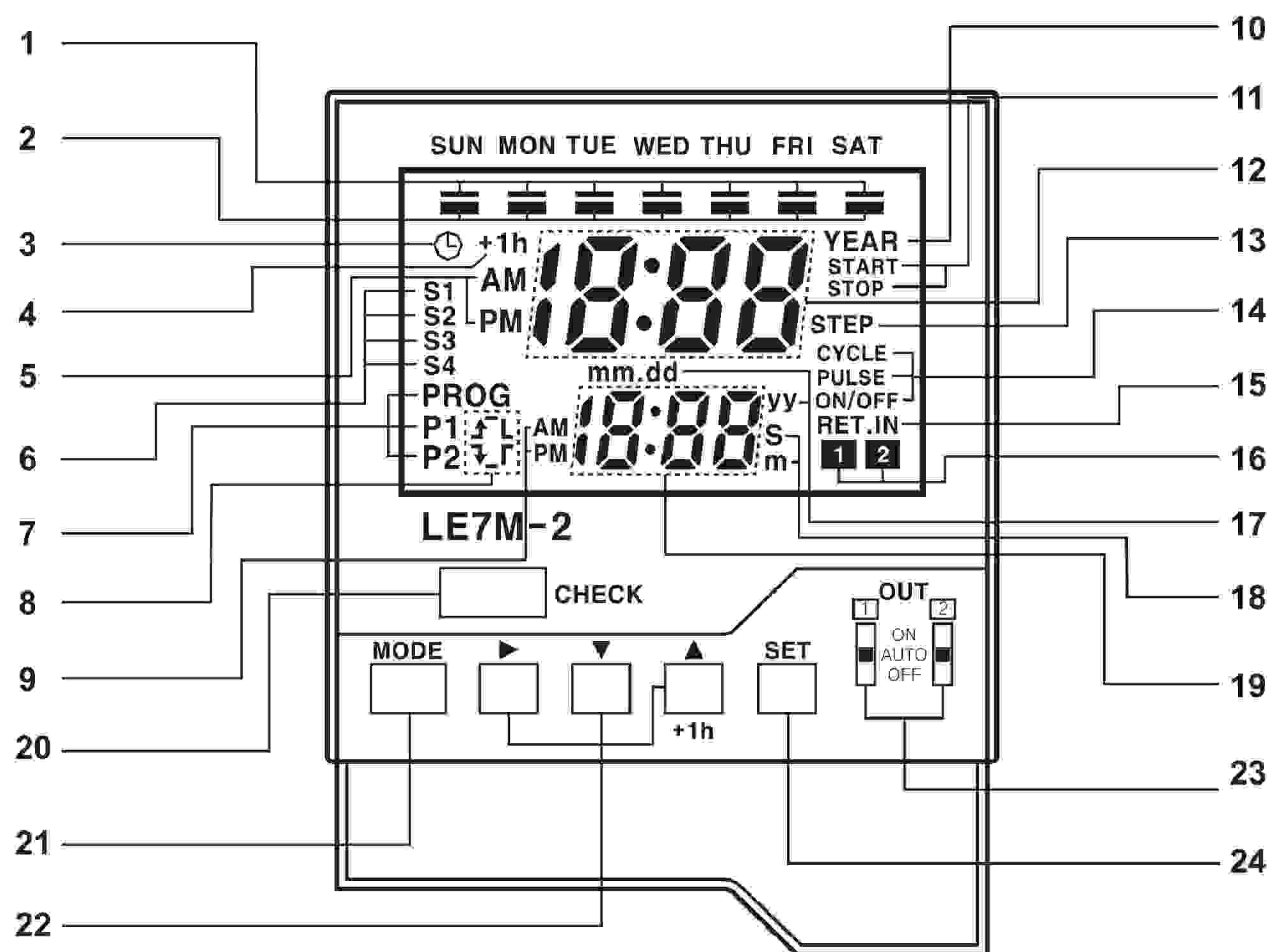

(A)	سنسورهای نوری
(B)	سنسورهای فیبر نوری
(C)	سنسورهای محیط/درب
(D)	سنسورهای مجاورتی
(E)	سنسورهای فشار
(F)	انکودرهای چرخشی
(G)	کانکتورها/ سوکت ها
(H)	کنترلرهای دما
(I)	کنترل کننده های توان /SSR
(J)	شمارنده ها
(K)	تایمر ها
(L)	پنل های اندازه گیری
(M)	اندازه گیرهای دور/سرعت/پالس
(N)	نمایشگرها
(O)	کنترل کننده حسگر
(P)	منابع تغذیه سوئیچینگ
(Q)	موتورهای پله ای، درایور کنترلر
(R)	پنل های منطقی/ گرافیکی
(S)	تجهیزات شبکه فیلد
(T)	نرم افزار

- ۱- نشانگر روز
- ۲- نمایشگر روز
- * روشن: روز انتخاب شده است.
- * خاموش: روز انتخاب نشده است.
- ۳- نشانگر مد تنظیم زمان فعلی
- ۴- نمایشگر DST (زمان استفاده از نور خورشید) (Daylight Saving)
- ۵- نمایشگر AM/PM
- ۶- نمایشگر فصل
- ۷- نمایشگر برنامه
- ۸- نمایشگر زمان/روز وصل، زمان/روز قطع، مدت زمان وصل، مدت زمان قطع
- ۹- نمایشگر AM/PM
- ۱۰- نمایشگر سال
- در صورت تنظیم، چک، اصلاح یا پاک کردن برنامه سالیانه، و تنظیم تعطیلات سالیانه و راهاندازی برنامه سالیانه، روشن می شود.
- ۱۱- نمایشگر روز شروع/توقف سالیانه
- ۱۲- نمایشگر اصلی
- ۱۳- نمایشگر مرحله های باقی مانده
- ۱۴- نمایشگر مد عملکرد
- ۱۵- نمایشگر ورودی بازگرداندن تغذیه
- ۱۶- نمایشگر مد خروجی
- ۱۷- نمایشگر تاریخ، ماه، سال
- ۱۸- نمایشگر واحد عرض پالس
- ۱۹- نمایشگر فرعی
- ۲۰- کلید چک
- ۲۱- کلید مد
- ۲۲- کلید عملکرد
- ۲۳- سویچ انتخاب خروجی
- * AUTO: خروجی کنترلی براساس برنامه تنظیم شده.
- * ON: خروجی وصل است.
- * OFF: خروجی قطع است.
- * خروجی ۱ (OUT1) و خروجی ۲ (OUT2) مستقل از هم انتخاب می شوند.
- ۲۴- کلید تنظیم (SET)

فانکشن ها:

برنامه تنظیمی و عملکرد خروجی

خروجی ۱/خروجی ۲ بر مبنای برنامه ۱ و برنامه ۲ کار می کنند.

توضیحات

رکورد: یک قسمت از برنامه که عملکرد خروجی را کنترل می کند. مرحله (STEP): اجزای تشکیل دهنده رکورد.

مدهای عملکرد

اگر مد عملکرد برنامه ۱ (برنامه ۲) به صورت مد پالس تنظیم شده باشد، مد پالس برای برنامه های اضافه دیگر نیز به صورت ثابت تنظیم خواهد شد. اگر مد عملکرد برنامه ۱ (برنامه ۲) به صورت ON/OFF یا سیکل تنظیم شده باشد، مد پالس را نمی توان برای دیگر برنامه های اضافه استفاده کرد.

* مد ON/OFF هفتگی

عملکرد خروجی به وسیله قطع و وصل کردن با زمان تنظیمی.
* حداقل واحد زمان تنظیمی: ۱ دقیقه
* قابلیت تنظیم ON/OFF روز به صورت جداگانه وجود دارد.
* یک رکورد در دو مرحله (روز وصل/زمان وصل، روز قطع/زمان قطع)

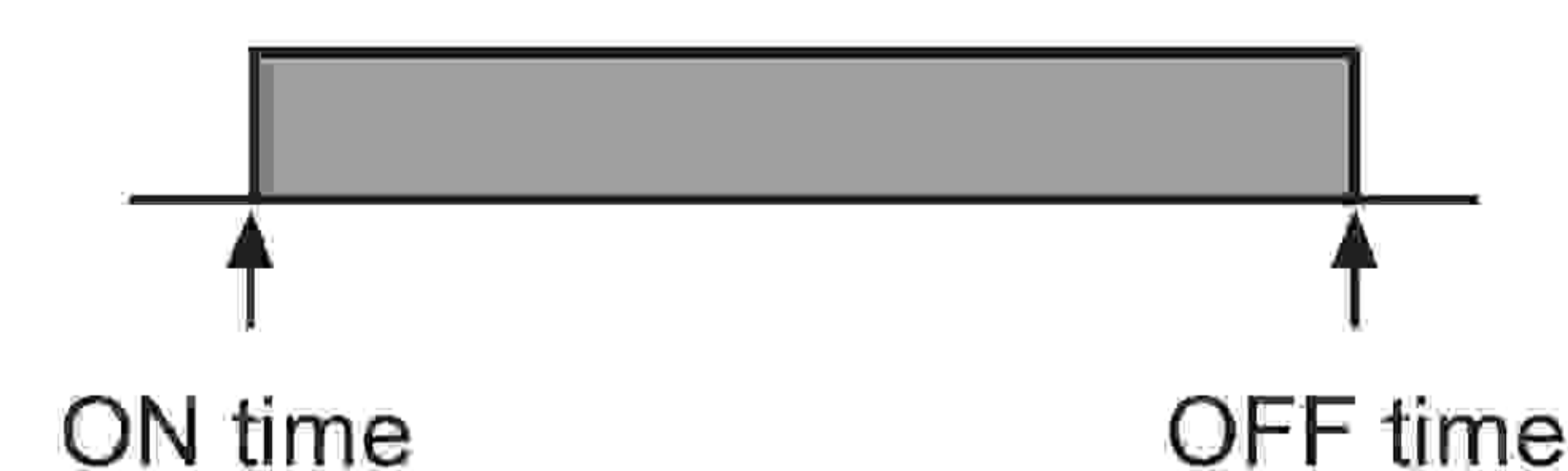

* مد سیکل هفتگی

خروجی در زمان وصل، وصل شده و در زمان قطع، قطع می شود و سیکل وصل/قطع تکرار می شود.

نمایش و تغییر مد بعدی

* در برنامه ۱ یا برنامه ۲، روز مد بعدی، در قسمت نشانگر روز نمایش داده می شود، و زمان مد بعدی در آخرین ردیف صفحه نمایشگر، نمایش داده می شود. کلیدهای SET و CHECK را در مد اجرا فشار دهید تا از برنامه ۱ به برنامه ۲ و از برنامه ۲ به برنامه ۱ تغییر کند.

* در مد عملکرد ON/OFF، زمان قطه و زمان وصل مد بعدی را انتخاب کنید. در مد عملکرد پالس، زمان وصل پالس مد بعدی را انتخاب کنید.

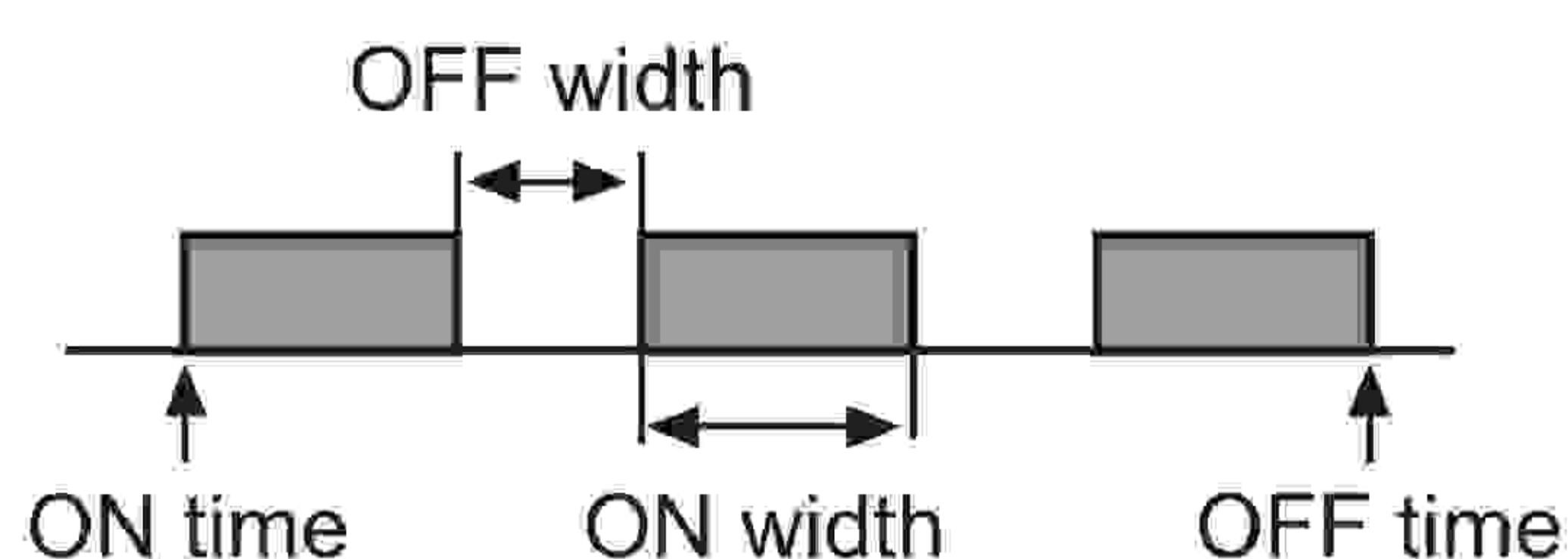

* رنج تنظیم مدت زمان قطع/وصل:
۱ دقیقه تا ۱۲ ساعت و ۵۹ دقیقه
* یک رکورد در ۳ مرحله (روز وصل/زمان وصل، روز قطع/زمان قطع، مدت زمان وصل)

مد پالس هفتگی

خروجی در زمان وصل، به اندازه عرض پالس تنظیم شده وصل می شود. (عرض پالس: ۱ تا ۵۹ ثانیه، ۱ تا ۶۰ دقیقه)
* یک رکورد در دو مرحله (روز وصل/زمان وصل، عرض پالس)

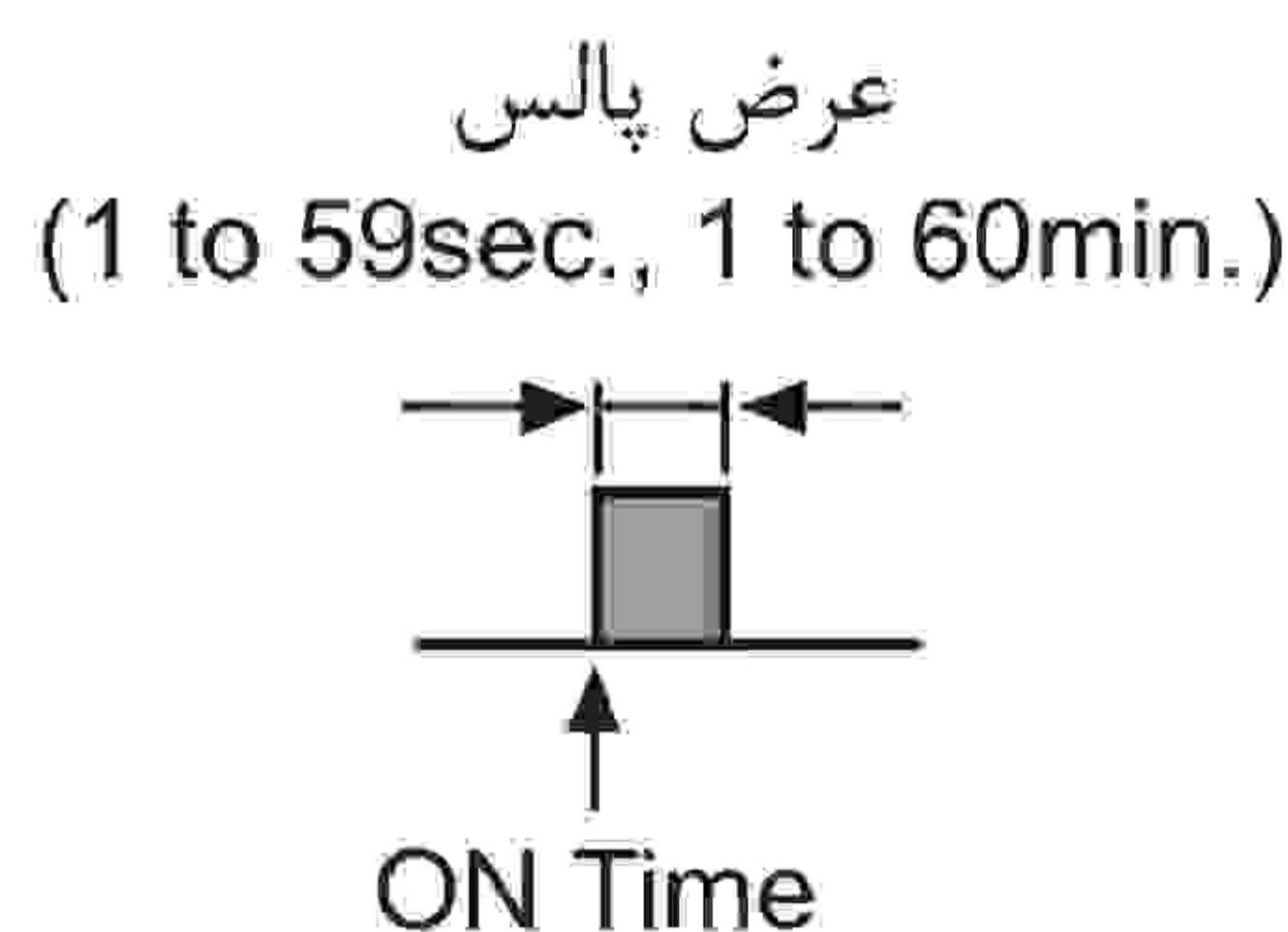

مد ON/OFF سالیانه

خروجی در تاریخ شروع در زمان وصل، وصل شده و در تاریخ توقف در زمان قطع، قطع می شود.
* یک رکورد در سه مرحله (تاریخ شروع/توقف، زمان قطع/وصل)

مد پالس سالیانه

خروجی در تاریخ شروع و زمان وصل، وصل شده و در تاریخ توقف و زمان قطع، قطع می شود. این قطع و وصل به اندازه یک عرض پالس مشخص و مکرر رخ می دهد. (عرض پالس: ۱ تا ۵۹ ثانیه، ۱ تا ۶۰ دقیقه)
* یک رکورد در سه مرحله (تاریخ شروع/توقف، زمان وصل، عرض پالس)

عملکرد برنامه

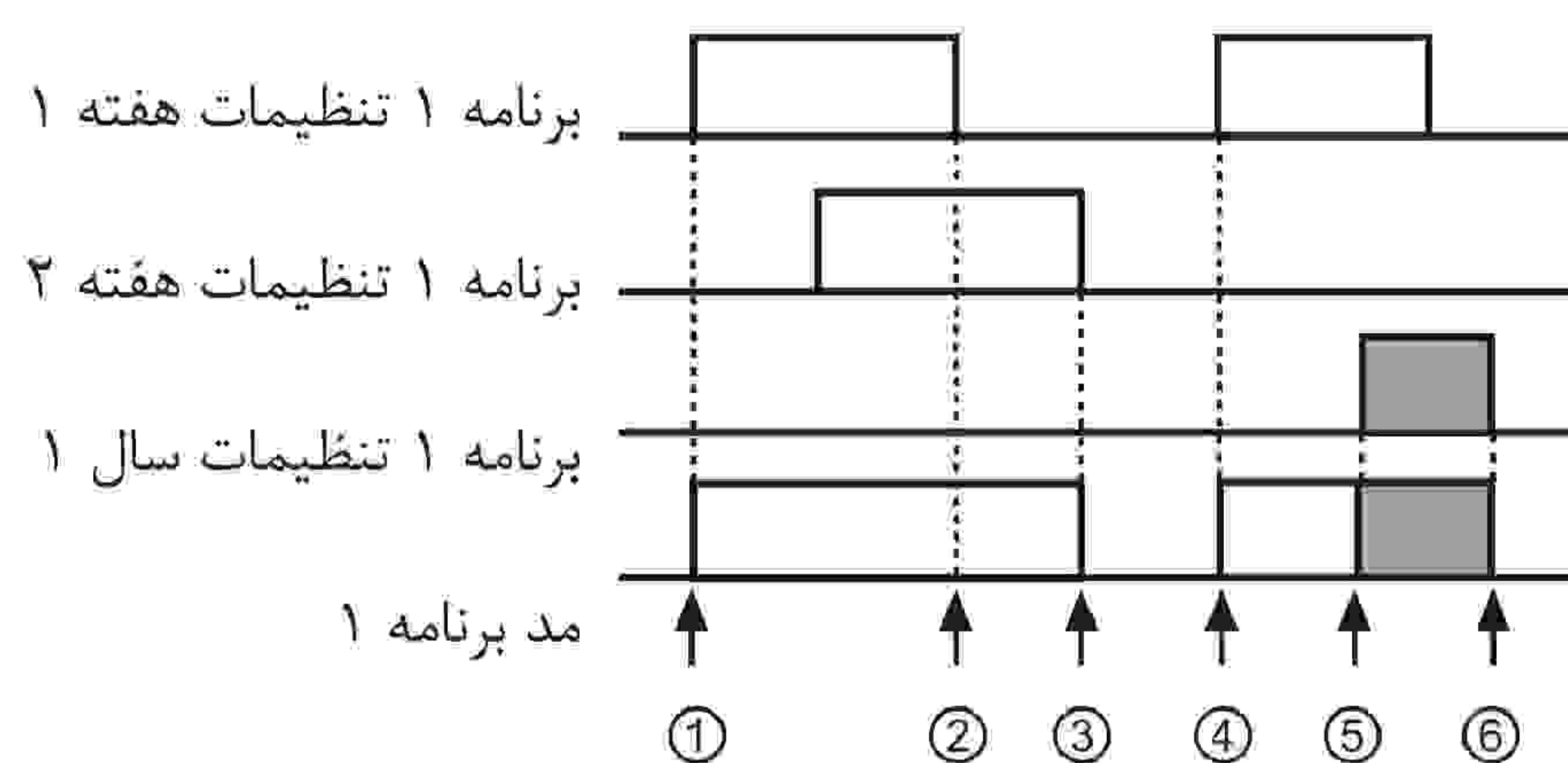

- با برنامه ۱ تنظیمات هفته ۱ عمل می کند: ① to ②
- با برنامه ۱ تنظیمات هفته ۲ عمل می کند: ② to ③
- با برنامه ۱ تنظیمات هفته ۱ عمل می کند: ④ to ⑤
- با برنامه ۱ تنظیمات سال ۱ عمل می کند: ⑤ to ⑥

(در حین عملکرد برنامه هفتگی در ساعت ۱۲ ظهر در روز شروع، عملکرد برنامه هفتگی متوقف شده و به مد عملکرد برنامه سالیانه تغییر می کند. عملکرد برنامه سالیانه در ساعت ۱۲ ظهر روز بعد از روز توقف، متوقف می شود.)

مد بازگرداندن تغذیه

در گروه تنظیمی ۲ - سطح ۲ (بازگردانی تغذیه)، گزینه خودکار [At] یا نرمال [nor] را به وسیله کلیدهای بالا یا پایین انتخاب کرده و با کلید SET تنظیم کنید.
* مد بازگردانی اتوماتیک تغذیه [At]
خروجی (OUT1, OUT2) با وصل مجدد تغذیه پس از قطعی، بر مبنای برنامه تنظیم شده عمل می کند.
* مد بازگردانی نرمال تغذیه [nor]
با وصل تغذیه پس از قطعی برق، خروجی قطع می ماند و عبارت SET.IN روی نمایشگر چشمک می زند. پس از تشخیص ورودی بازگردانی تغذیه، عبارت SET.IN پاک شده و خروجی بر مبنای برنامه عمل خواهد کرد.
* ورودی بازگردانی تغذیه
به وسیله سویچ یا رله به ترمینال های ورودی بازگشت (۱۰ و ۹) یک سیگنال خارجی اعمال کنید یا کلید SET را برای ۳ ثانیه در مد اجرا فشار دهید.
لطفاً از یک کنتاکت مناسب و قابل اطمینان برای عبور جریان ۰.۱ میلی آمپر تحت ولتاژ 5VDC استفاده کنید.

مد سویچینگ فصل

این ویژگی به منظور تنظیم مد عملکرد هفتگی فصلی استفاده می شود. برای استفاده از این مد، ماه و تاریخ شروع، ماه و تاریخ توقف مربوط به هر فصل را که با S1, S2, S3, S4 نشان داده می شوند ذخیره کرده و سپس روز و زمان هر فصل را در تنظیمات برنامه هفتگی، تنظیم کنید. قابلیت عملکرد فقط در فصلهای تابستان و زمستان نیز وجود دارد. (S1: تابستان، S2: زمستان، S3, S4: تنظیم نکنید).
در قسمت انتخاب سویچینگ فصل مربوط به سطح ۲، از گروه ۲ تنظیمات (SEn): روشن می ماند، OFF: چشمک می زند، با فشار دادن کلیدهای بالا و پایین گزینه ON [on] را انتخاب کنید و برای پایان تنظیمات سویچینگ فصل کلید SET را فشار دهید.
دقت داشته باشید که تغییر دادن تنظیمات سویچینگ فصل از OFF به ON یا از ON به OFF، پارامترهای برنامه ۱ هفتگی (P1) و برنامه ۲ هفتگی (P2) که قبلاً تنظیم شده بودند، پاک خواهند شد.

مد ON [on]

برنامه هفتگی با تغییر فصل به صورت اتوماتیک برنامه هفتگی سویچ می شود.
* تنظیم پریود هر فصل
۱- در قسمت انتخاب سویچینگ فصل مربوط به وضعیت سطح ۲ در گروه ۲ تنظیمات (SEn): چشمک می زند، فصل تنظیم شده روشن می شود، عبارات START, STOP روشن می شوند، کلید SET را فشار دهید.
۲- با استفاده از کلیدهای بالا و پایین بین حالات S1, S2, S3, S4 به موقعیت چشمک زن بروید و کلید SET را فشار دهید.
۳- پس از تنظیم ماه و تاریخ شروع هر فصل، کلید SET را فشار دهید.
۴- پس از تنظیم ماه و تاریخ توقف هر فصل، کلید SET را فشار دهید تا به سطح ۱ تنظیم پریود هر فصل بروید. به وسیله کلید SET پریود را تنظیم کنید.
* در صورتی تنظیم به صورت OFF [off]، غیر فعال خواهد بود.
* اگر بازه فصل ها همپوشانی داشته باشند، اولویت اجرا به این صورت خواهد بود: S4-S3-S2-S1

تنظیم زمان فعلی

(مثال) تنظیم زمان فعلی به صورت ۱۰ مارس ۲۰۱۸ ، ۵:۱۰ بعدازظهر

۱- ورود به مد تنظیم زمان فعلی

در مد اجرا کلیدهای MODE+SET را بیش از ۳ ثانیه فشار دهید تا وارد گروه ۲ تنظیمات قسمت تنظیم زمان فعلی شوید. سپس ساعت چشمک خواهد زد و t.AJ در نمایشگر دوم روشن می شود، سپس کلید SET را فشار دهید.

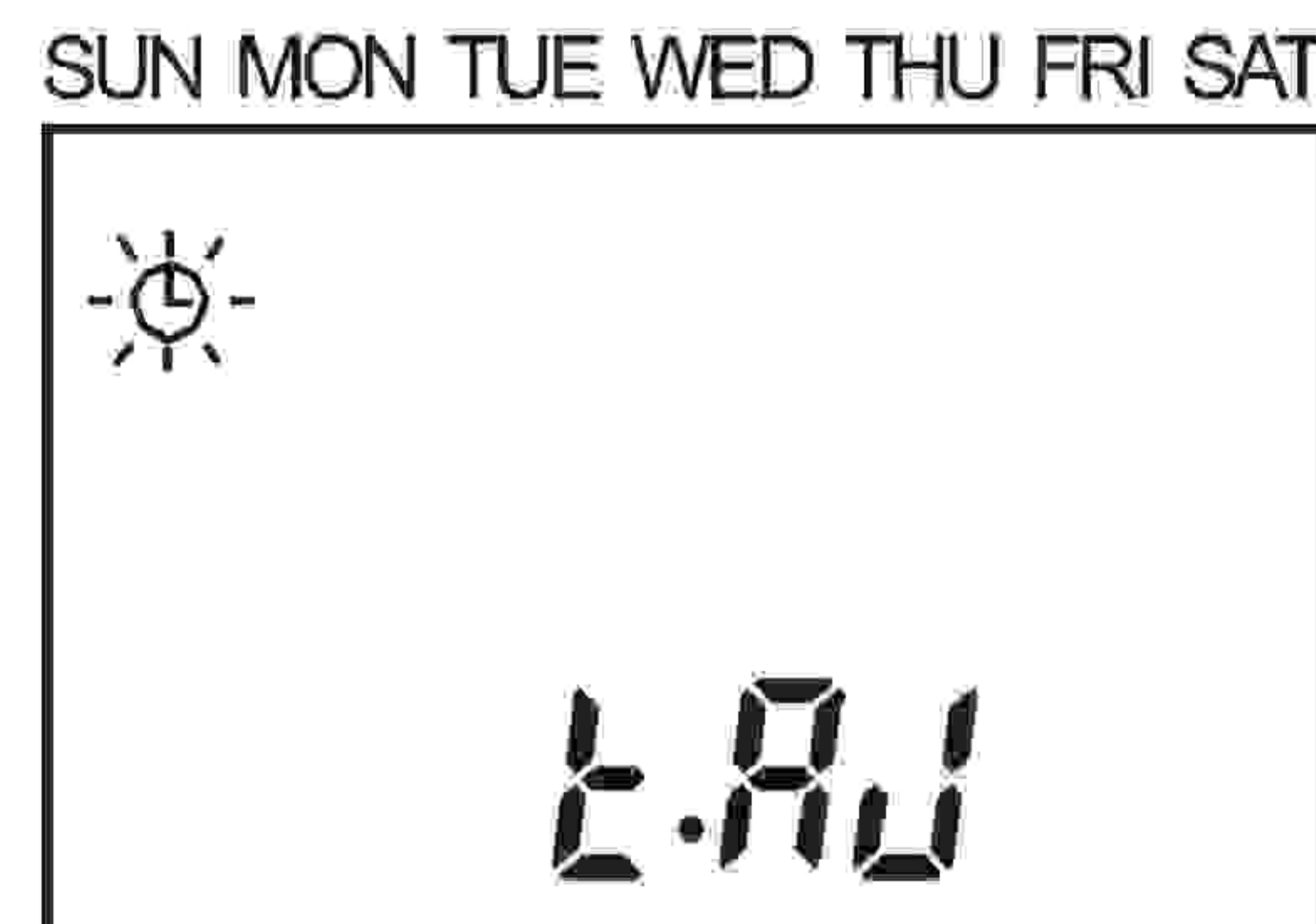

۲- تنظیم تاریخ، ماه، سال

با کلیدهای بالا و پایین 08 (سال ۲۰۰۸) را تنظیم کرده و با کلید راست به موقعیت رقم چشمک زن جابجا شوید. پس از تنظیم کردن تاریخ به وسیله کلید بالا و پایین به صورت 10 کلید SET را فشار دهید.

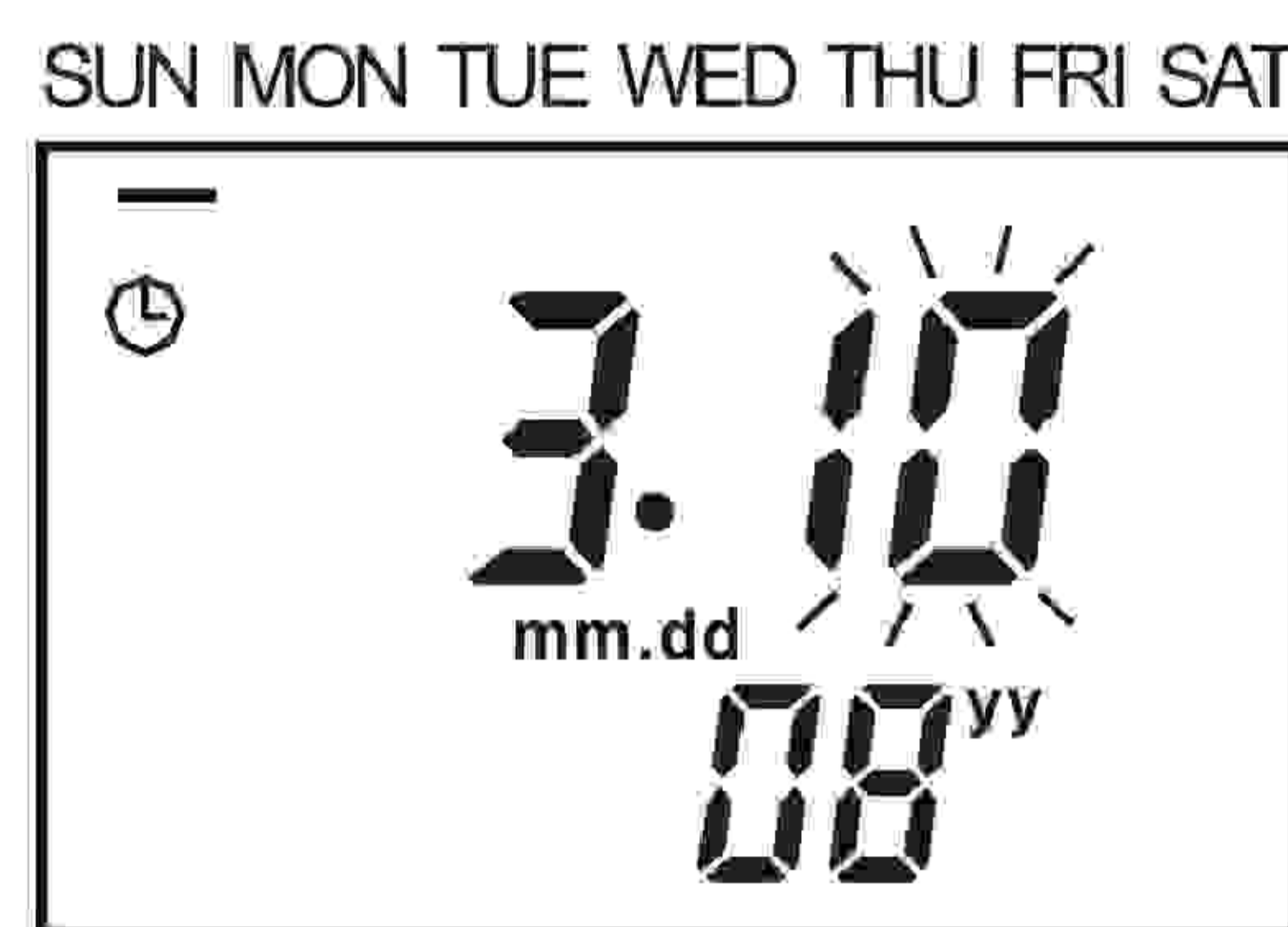

۳- تنظیم زمان فعلی (AM/PM)

کلید بالا یا پایین را برای انتخاب PM (بعدازظهر) فشار داده و به وسیله کلید راست به موقعیت چشمک زن ساعت حرکت کنید.



۴- تنظیم زمان فعلی (ساعت، دقیقه)

با کلید بالا یا پایین ساعت 5 PM را تنظیم کنید و با کلید راست به سمت موقعیت رقم چشمک زن حداقل حرکت کنید. با کلید بالا یا پایین مقدار ۱۰ دقیقه را تنظیم کنید و کلید SET را فشار دهید. با فشار دادن کلید بیش از ۳ ثانیه به مد اجرا باز می گردد.

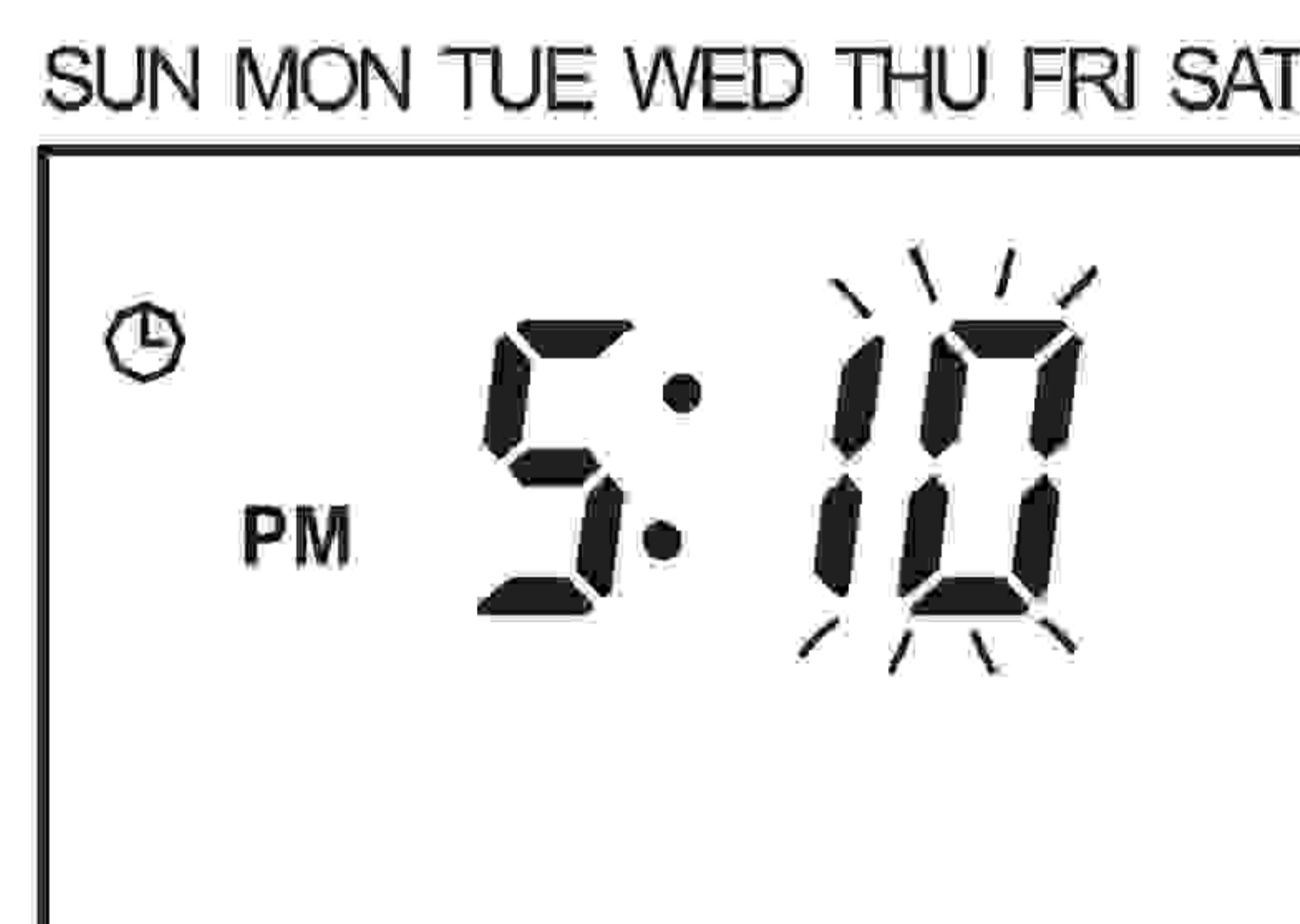

* در وضعیت ON وارد مد تنظیم زمان فعلی ۱ می شود و زمان فعلی مانند قسمت ۲ تا ۴ به وسیله کلید SET تنظیم می شود.
* زمان فعلی تا تاریخ ۳۱ دسامبر ۲۰۹۹ قابل تنظیم است.
* با فشار دادن کلید راست در مد اجرا به مدت ۳ ثانیه وارد قسمت نمایش تاریخ/ماه/سال می شود که می توان این مقادیر را چک کرد.
پس از نمایش دادن مقادیر تاریخ/ماه/سال به مدت ۳ ثانیه به مد اجرا بازگشته و زمان فعلی را نمایش می دهد.

ذخیره نور خورشید

* برای استفاده از روشنایی روز در طول فصل تابستان، فانکشن ذخیره نور خورشید، زمان را یک ساعت نسبت به زمان استاندارد جلو می کشد.
در گروه ۲ تنظیمات-سطح ۲ (dst: روشن می شود، At یا nor چشمک می زند)، گزینه اتوماتیک [At] یا نرمال [nor] را با استفاده از کلیدهای بالا و پایین انتخاب کنید و کلید SET را برای انجام تنظیمات فشار دهید.
* مد زمان ذخیره نور خورشید اتوماتیک [At]
با شروع مد زمان فعلی یک ساعت جلو می رود و با پایان آن یک ساعت به عقب باز می گردد.
* تنظیم پریرود زمان ذخیره نور خورشید اتوماتیک
۱- در سطح ۱ گروه ۲ تنظیمات وارد قسمت تنظیم پریرود زمان ذخیره نور خورشید اتوماتیک شوید. (dst: چشمک می زند، و START, STOP روشن می شوند).
۲- تاریخ شروع (تاریخ، ماه) مد ذخیره نور خورشید اتوماتیک را تنظیم کرده و کلید SET را فشار دهید.
۳- زمان شروع (AM/PM, ساعت) مد ذخیره نور خورشید اتوماتیک را تنظیم کرده و کلید SET را فشار دهید. مقدار دقیقه به صورت ثابت با مقدار (00) تنظیم شده است.
۴- تاریخ پایان (تاریخ، ماه) مد ذخیره نور خورشید اتوماتیک را تنظیم کرده و کلید SET را فشار دهید.
۳- زمان پایان (AM/PM, ساعت) مد ذخیره نور خورشید اتوماتیک را تنظیم کرده و کلید SET را فشار دهید. مقدار دقیقه به صورت ثابت با مقدار (00) تنظیم شده است.

* مد زمان ذخیره نور خورشید نرمال [nor]

در مد اجرا کلید 1h را بیش از ۳ ثانیه فشار دهید، عبارت 1h+ روشن می شود و زمان فعلی یک ساعت جلو می رود و یا اگر دوباره کلید 1h+ را بیش از ۳ ثانیه فشار دهید عکس حالت بالا رخ می دهد.

(A) سنسورهای نوری

(B) سنسورهای فیبر نوری

(C) سنسورهای محیط/درب

(D) سنسورهای مجاورتی

(E) سنسورهای فشار

(F) انکودرهای چرخشی

(G) کانکتورها/ سوکت ها

(H) کنترلرهای دما

(I) /SSR کنترل کننده های توان

(J) شماره ها

(K) تایمر ها

(L) پنل های اندازه گیری

(M) اندازه گیریهای دور/سرعت/پالس

(N) نمایشگرها

(O) کنترل کننده حسگر

(P) منابع تغذیه سوئیچینگ

(Q) موتورهای پله ای/دراپور کنترلر

(R) پنل های منطقی/گرافیکی

(S) تجهیزات شبکه فیلد

(T) نرم افزار

تنظیم برنامه:

گروه تنظیمات ۲

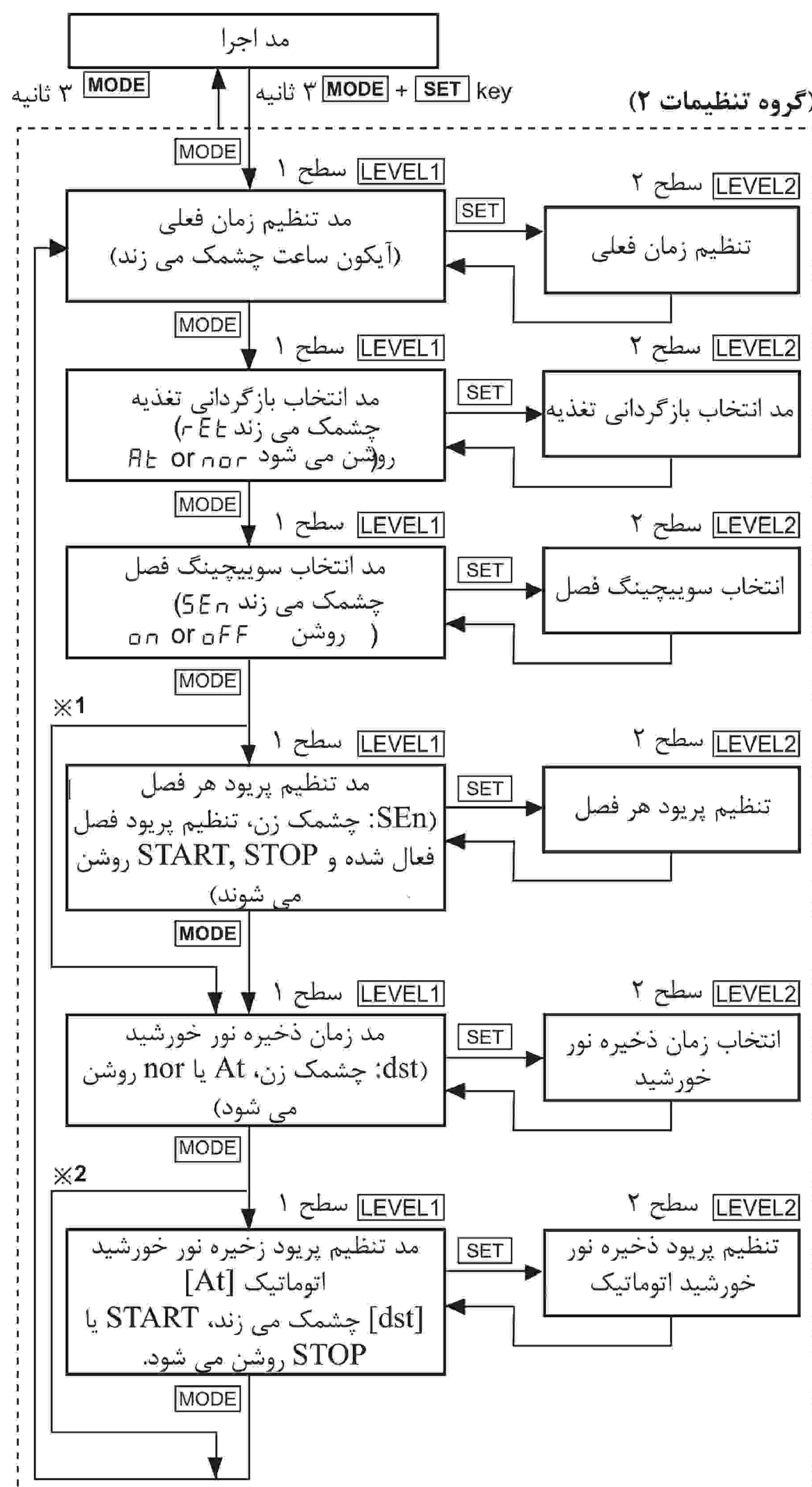

- (*) انتخاب سویچینگ فصل به صورت OFF تنظیم شده است.
- (**) انتخاب سویچینگ اتوماتیک پارامتر زمان ذخیره نور خورشید به صورت نرمال [nor] انجام شده است.
- * در صورت ورود به گروه تنظیمات ۲ در مد اجرا، خروجی ها (OUT1, OUT2) قطع می شوند.
- * در صورت وصل مجدد تغذیه تایمر در گروه تنظیمات ۲، به گروه تنظیمات ۱ باز می گردد.
- * با فشار دادن کلید MODE در سطح ۲ گروه تنظیمات ۲، به سطح ۱ باز می گردد.
- * زمانی که پارامتر انتخاب سویچینگ فصل از حالت OFF به ON یا از حالت ON به OFF تغییر داده شود، برنامه هفتگی قبلی پاک خواهد شد.

گروه تنظیمات ۱

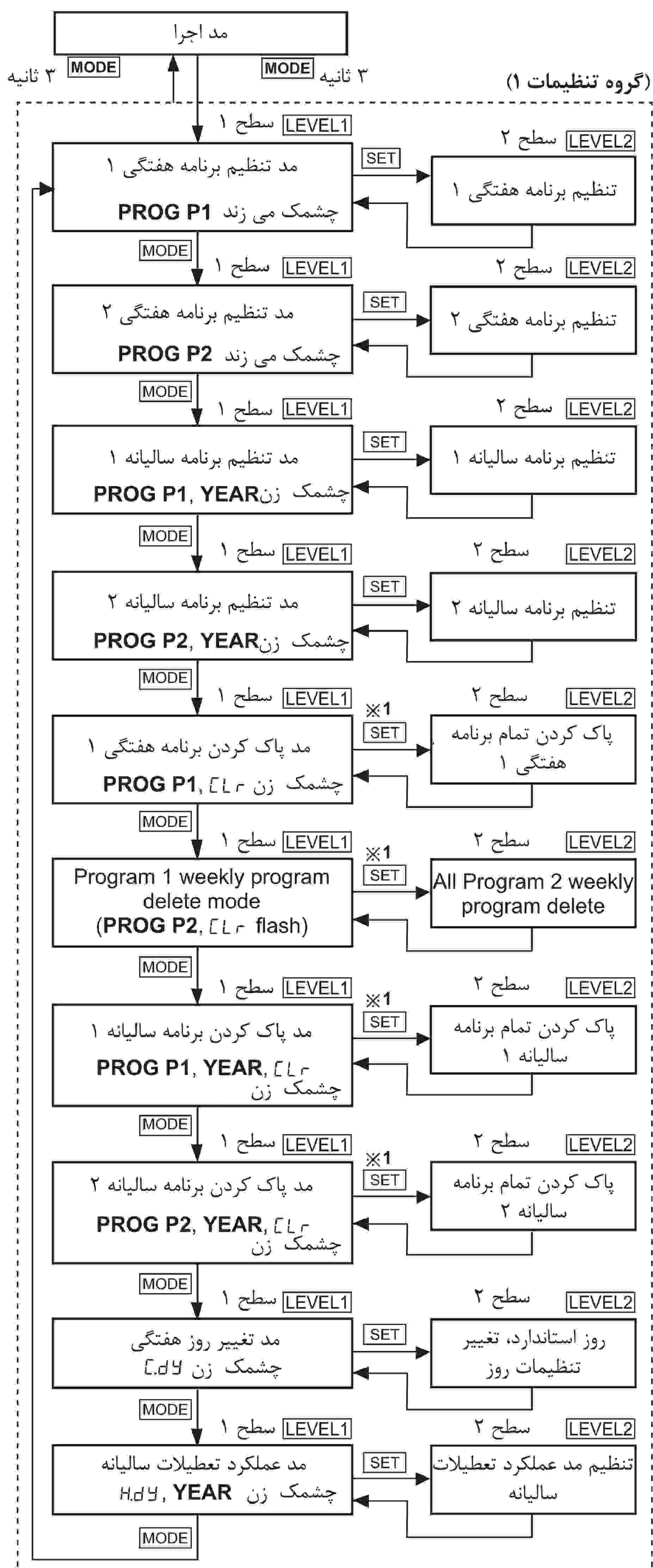

- (*) هنگام روشن شدن کلید SET را ۳ ثانیه نگه دارید، ALL روشن شده و تمام برنامه ها پاک می شوند.
- * در مد اجرا با ورود به گروه تنظیمات ۱، خروجی ها (OUT1, OUT2) قطع خواهند شد.
- * در صورت وصل مجدد تغذیه تایمر در گروه تنظیمات ۱، به مقادیر قبلی گروه تنظیمات ۱ باز می گردد.
- * در صورتی که کلید MODE در سطح ۲ گروه تنظیمات ۱ فشرده شود، تنظیمات فعلی لغو شده و به سطح ۱ باز می گردد.

تنظیم برنامه هفتگی

* مد ON/OFF هفتگی

(مثال) خروجی ۱ (OUT1) از دوشنبه تا جمعه از ساعت ۸ صبح وصل شود و در ساعت ۶:۱۰ بعدازظهر قطع شود.

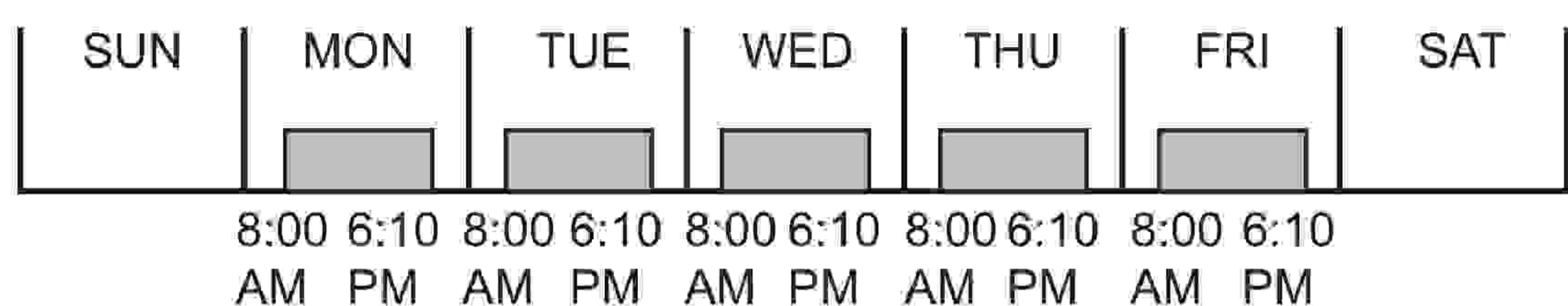

۱- ورود به مد تنظیم برنامه (P1) هفتگی

SUN MON TUE WED THU FRI SAT



در مد اجرا کلید MODE را بیش از ۳ ثانیه فشار دهید، عبارت PROG P1 چشمک می زند، سپس کلید SET را فشار دهید.

۲- تنظیم نوع مد

SUN MON TUE WED THU FRI SAT



در مد ON/OFF کلید SET را فشار دهید.

۳- تنظیم روز وصل (ON)

SUN MON TUE WED THU FRI SAT

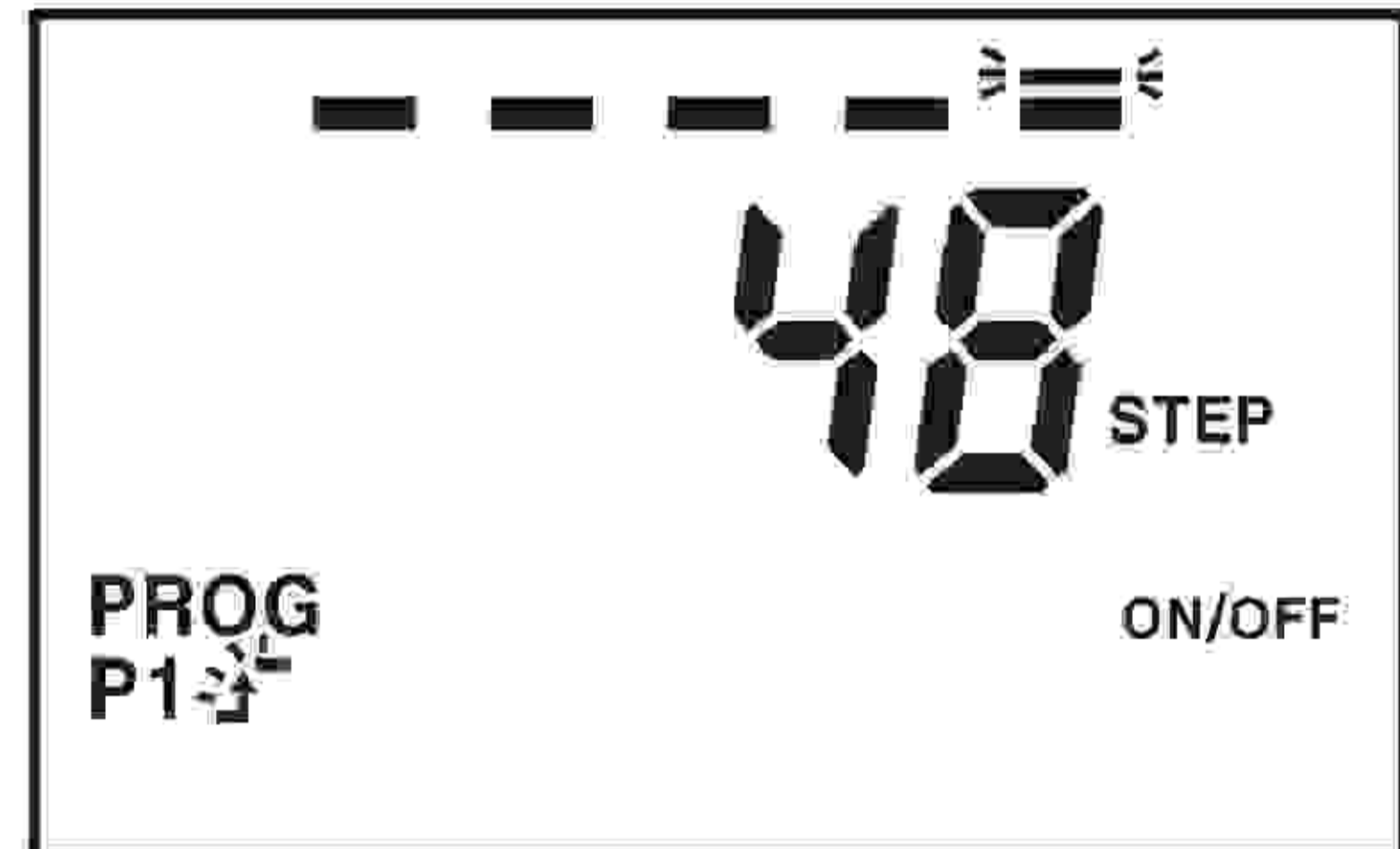

کلید سمت راست را فشار دهید تا نشانگر روی روز دوشنبه منتقل شود، با فشار دادن کلید بالا یا پایین روشن خواهد شد، سپس با کلید سمت راست به روز سه شنبه بروید. پس از اینکه روزهای سه شنبه، چهارشنبه، پنجشنبه و جمعه روشن شدند، کلید SET را فشار دهید.

۴- تنظیم زمان وصل (AM/PM)

SUN MON TUE WED THU FRI SAT

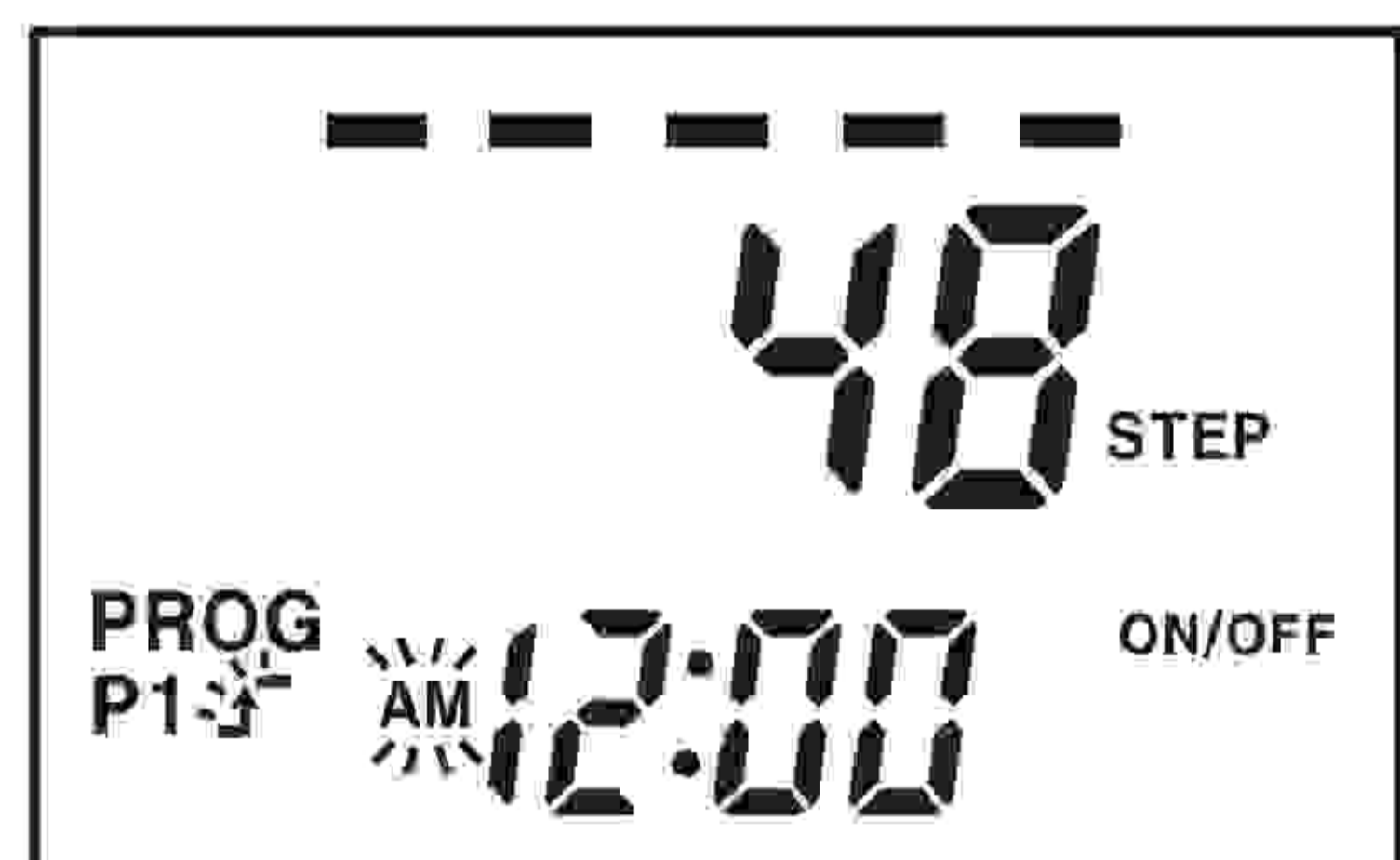

کلید سمت راست را فشار دهید، علامت چشمک زن را روی موقعیت ساعت ببرید و با کلید بالا یا پایین PM را انتخاب کنید. زمان وصل شدن بعداز ظهر خواهد شد.

۵- تنظیم زمان وصل (ساعت، دقیقه)

SUN MON TUE WED THU FRI SAT

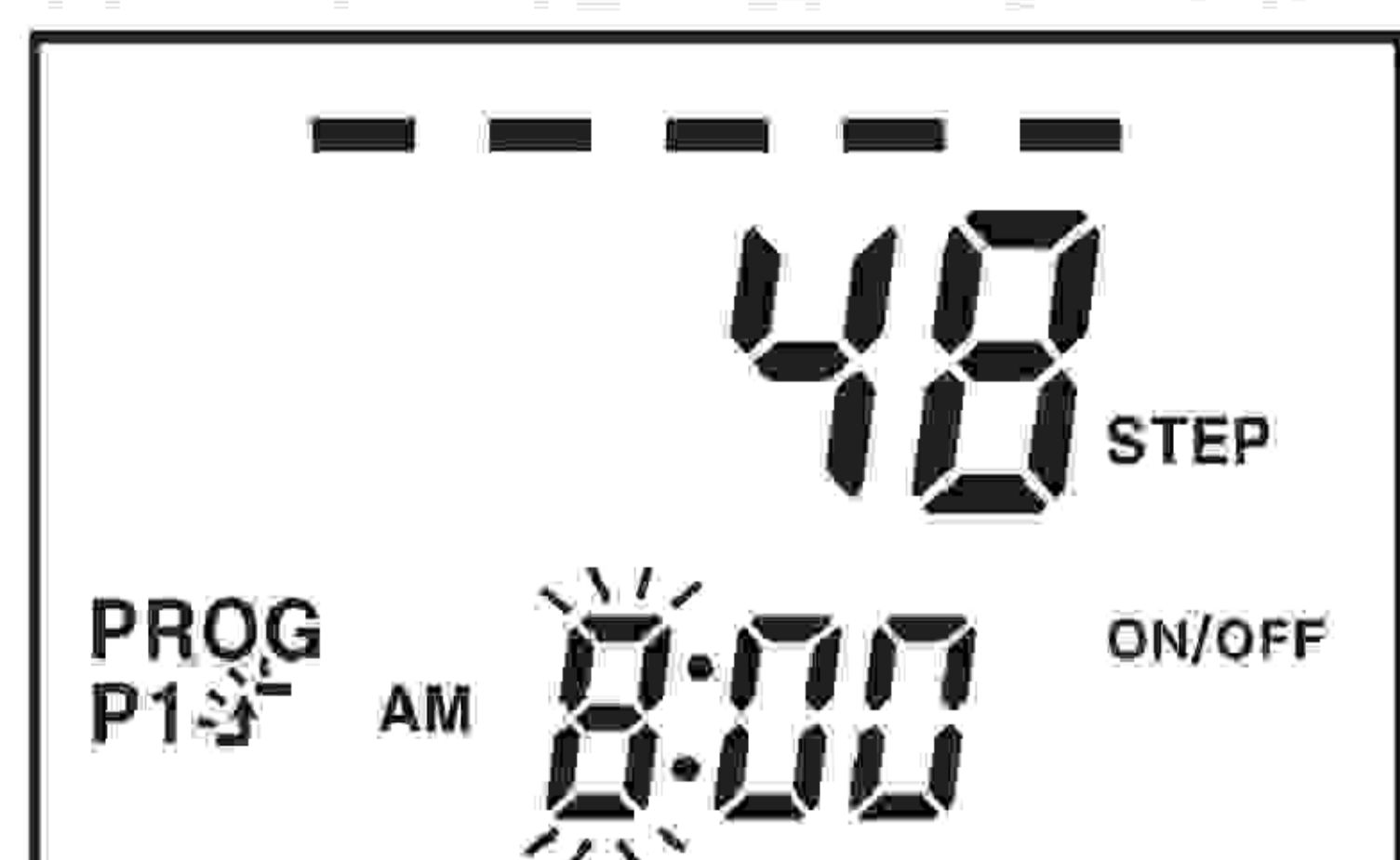

با کلیدهای بالا یا پایین ساعت 8:00 را وارد نموده و کلید SET را فشار دهید.

۶- تنظیم روز قطع (OFF)

SUN MON TUE WED THU FRI SAT

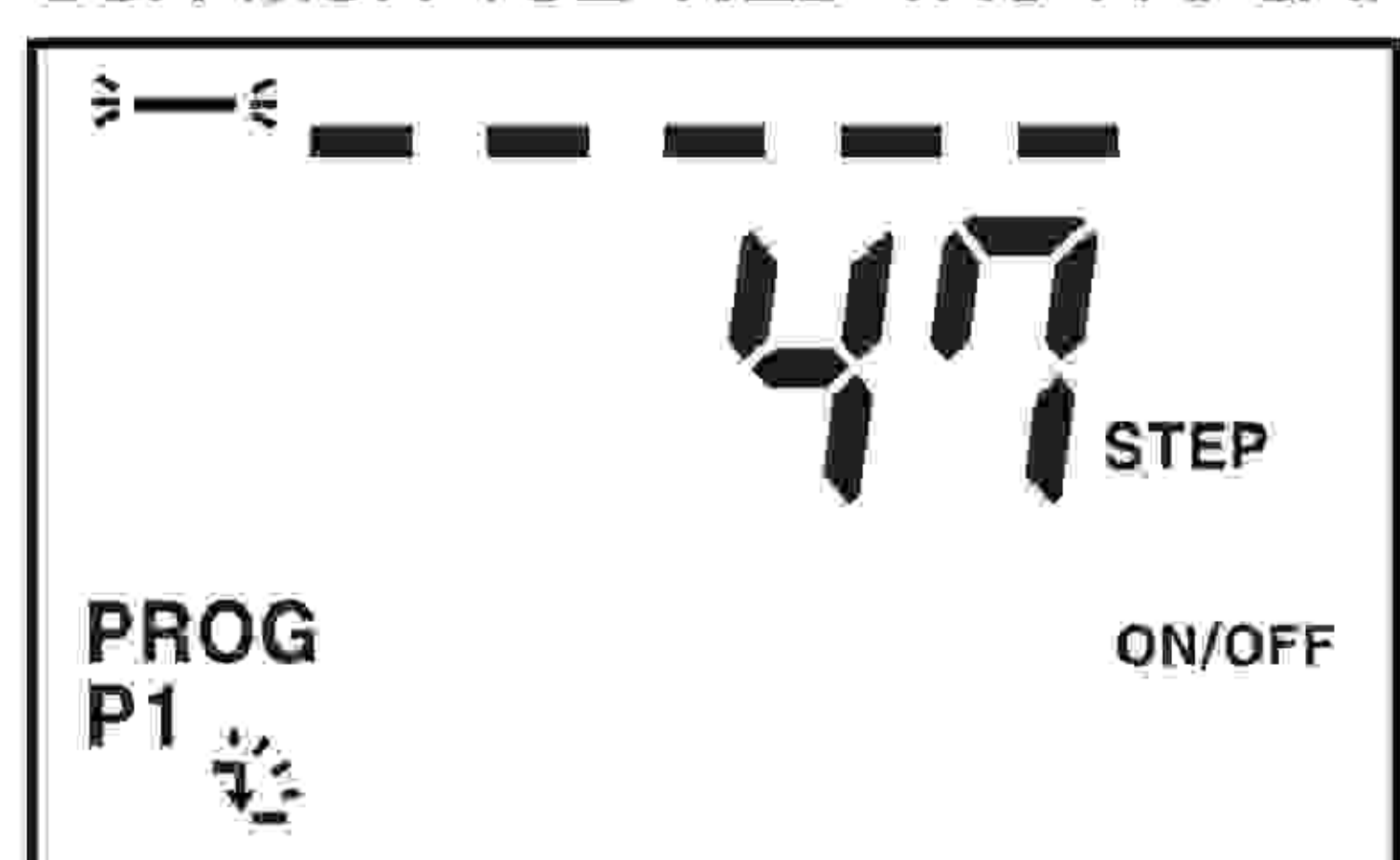

کلید SET را برای چک کردن روز قطع/وصل (ON/OFF) فشار دهید.

۷- تنظیم زمان قطع (AM/PM)

SUN MON TUE WED THU FRI SAT

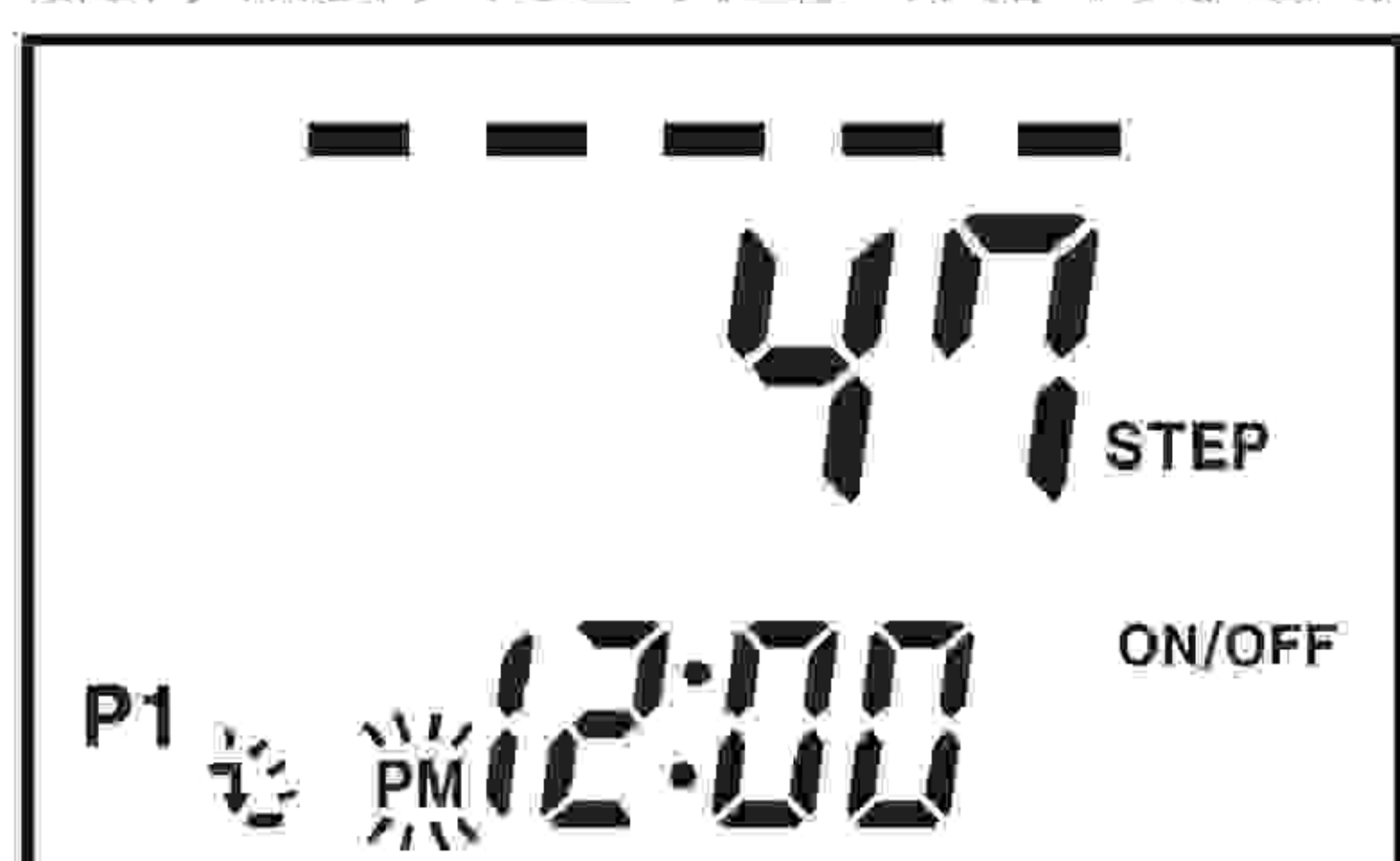

کلید سمت راست را فشار دهید، علامت چشمک زن را روی موقعیت ساعت ببرید و با کلید بالا یا پایین PM را انتخاب کنید. زمان وصل شدن بعداز ظهر خواهد شد.

۸- تنظیم زمان وصل (ساعت، دقیقه)

SUN MON TUE WED THU FRI SAT

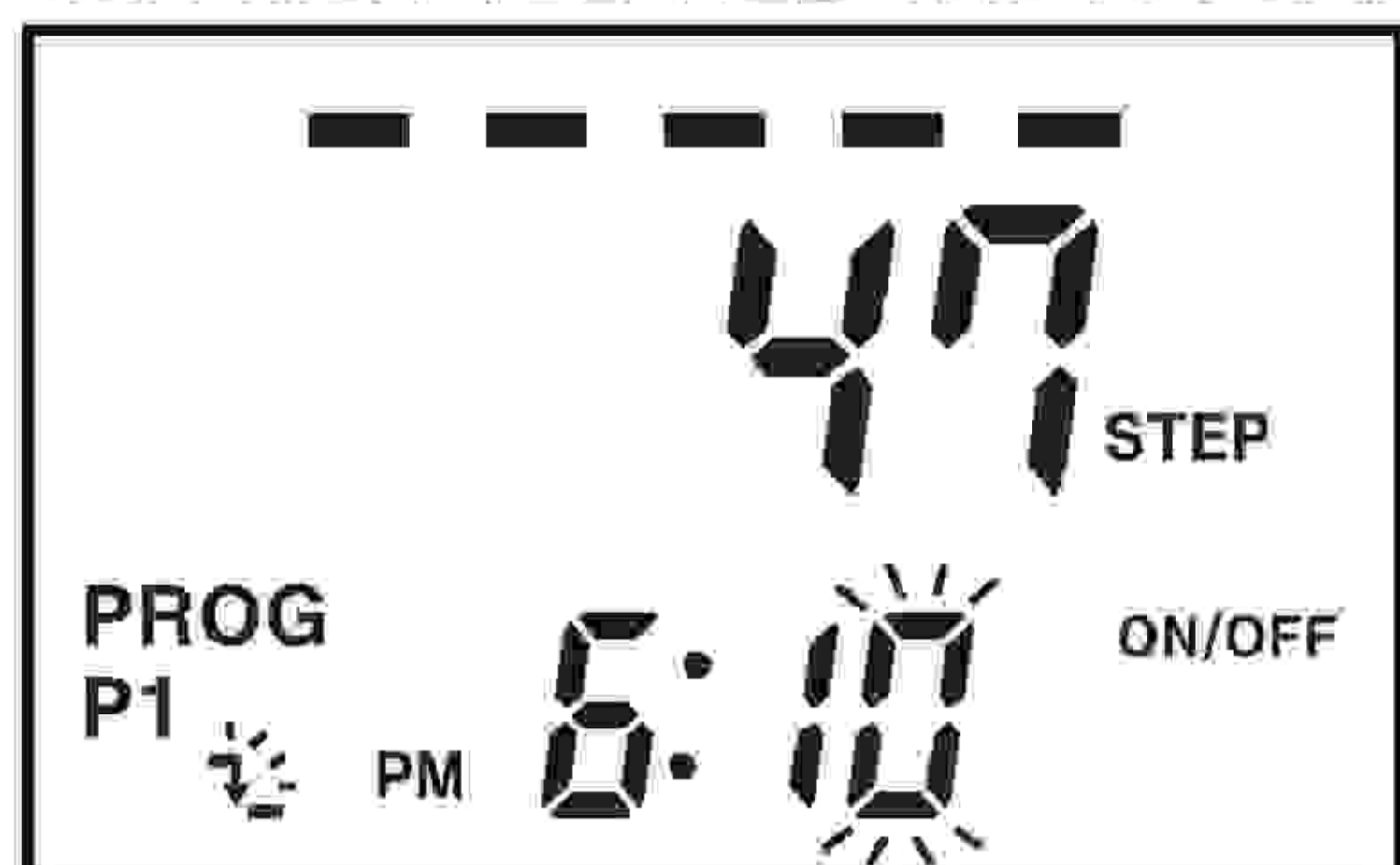

با کلیدهای بالا یا پایین ساعت 6:10 را وارد نموده و کلید SET را فشار دهید.

۹- پایان تنظیمات

SUN MON TUE WED THU FRI SAT



برای تنظیم برنامه های اضافی کلید SET را فشار دهید.

* مد پالس هفتگی

خروجی ۲ (OUT2) به مدت ۱۰ ثانیه در ساعت ۸ صبح از روز دوشنبه تا جمعه در مدت فصل S2 وصل خواهد شد. در صورتی که پریودهای S1, S2, S3, S4 تنظیم شده باشند.

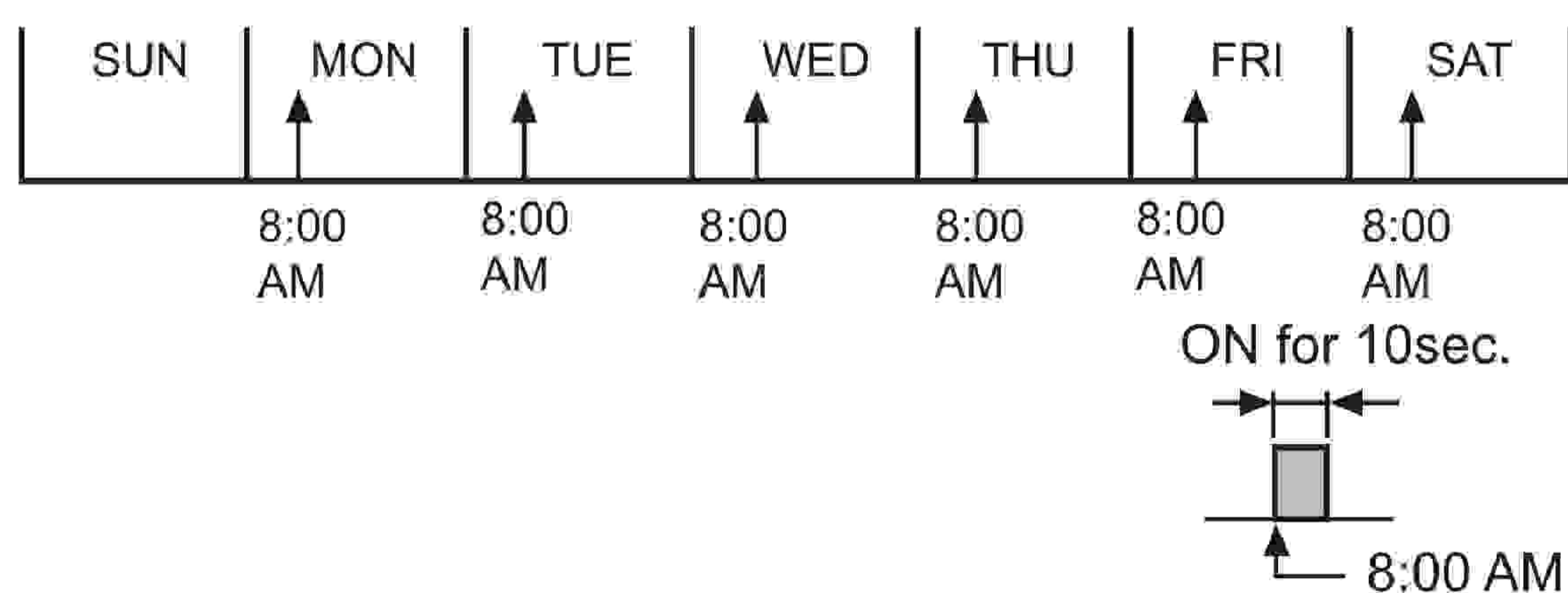

۱- ورود به مد تنظیم برنامه (P2) هفتگی

SUN MON TUE WED THU FRI SAT

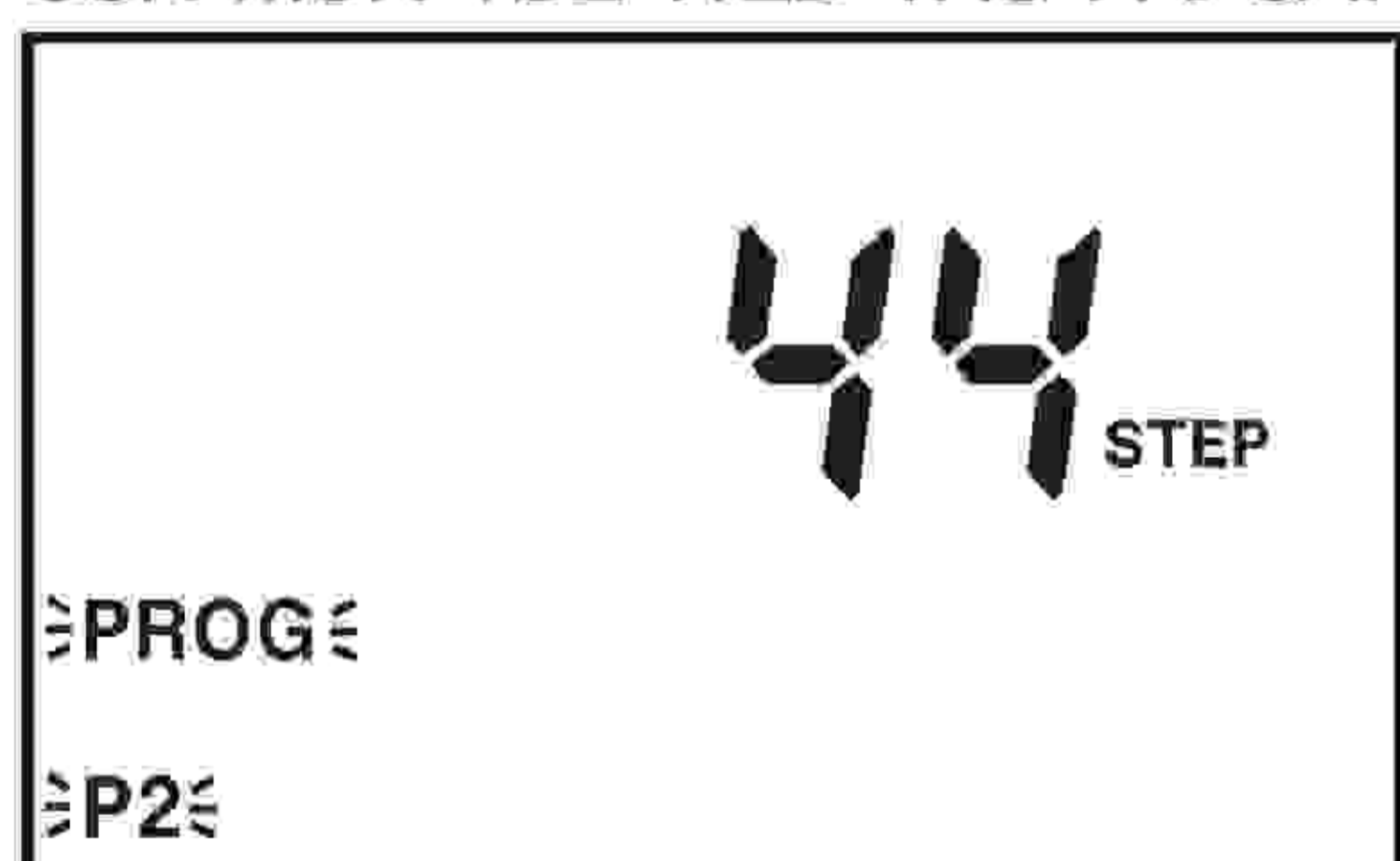

اگر کلید MODE به مدت ۳ ثانیه در مد اجرا فشرده شود، عبارت PROG P1 چشمک می زند، سپس کلید MODE را دوباره فشار دهید تا عبارت PROG P2 چشمک بزند، سپس کلید SET را فشار دهید.

۲- تنظیم نوع مد

SUN MON TUE WED THU FRI SAT



با کلید بالا یا پایین هنگامی که ON/OFF چشمک می زند، پالس چشمک می زند سپس کلید SET را فشار دهید.

۳- انتخاب فصل

SUN MON TUE WED THU FRI SAT



با کلید بالا و پایین فصل S2 را انتخاب نموده و کلید SET را فشار دهید.

(A) سنسورهای نوری

(B) سنسورهای فیبر نوری

(C) سنسورهای محیط ادرب

(D) سنسورهای مجاورتی

(E) سنسورهای فشار

(F) انکودرهای چرخشی

(G) کانکتورها/ سوکت ها

(H) کنترلرهای دما

(I) /SSR کنترل کننده های توان

(J) شمارنده ها

(K) تایمر ها

(L) پنل های اندازه گیری

(M) اندازه گیرهای دور/سرعت/پالس

(N) نمایشگرها

(O) کنترل کننده حسگر

(P) منابع تغذیه سویچینگ

(Q) موتورهای پله ای درایور کنترلر

(R) پنل های منطقی/ گرافیکی

(S) تجهیزات شبکه فیلد

(T) نرم افزار

* مد سیکل هفتگی

(مثال) از روز دوشنبه ساعت ۶ صبح تا شنبه ساعت ۵:۳۰ بعدازظهر خروجی ۱ (OUT1) به مدت ۱۰ دقیقه وصل و به مدت ۵ دقیقه قطع خواهد شد.
SAT

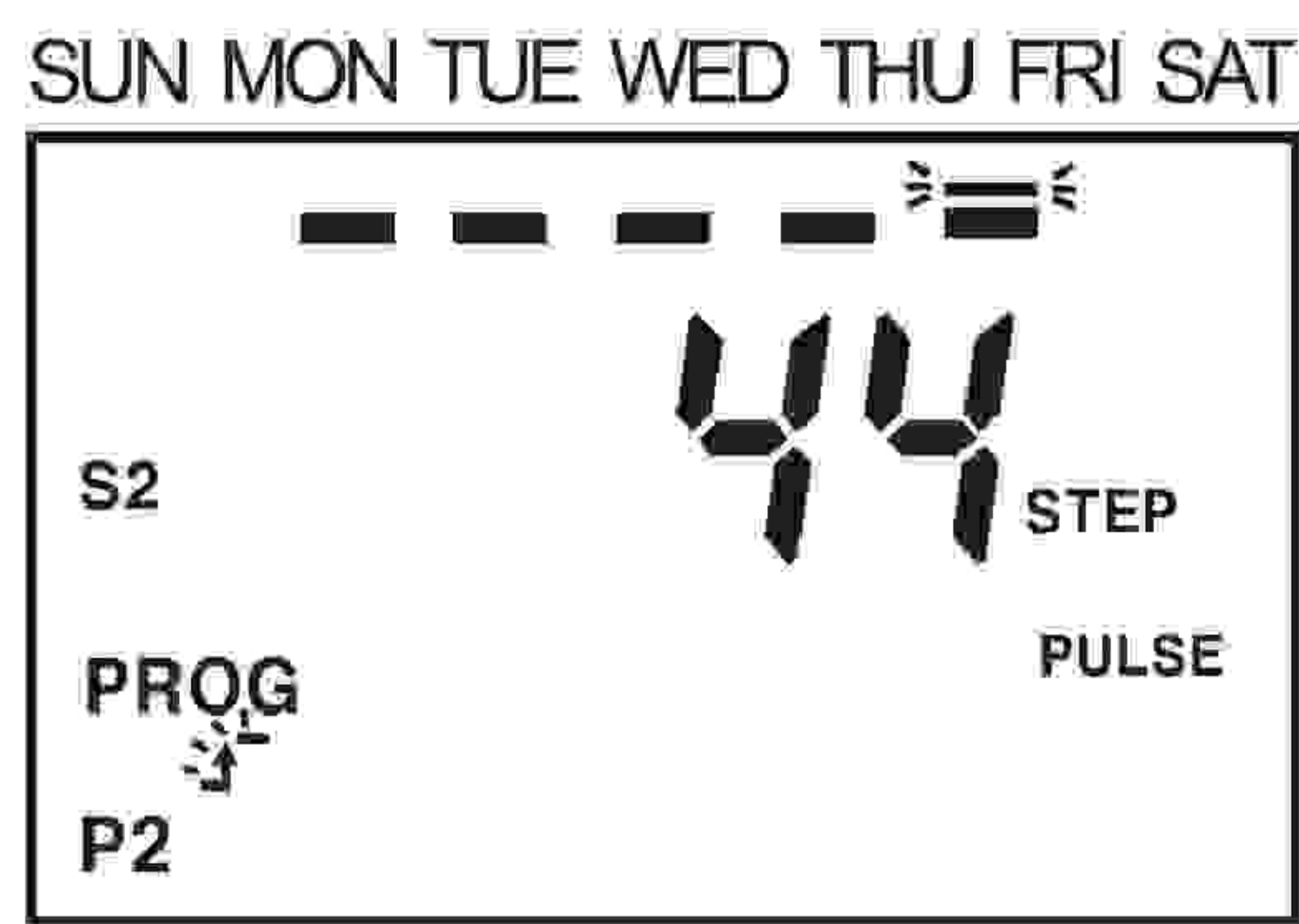
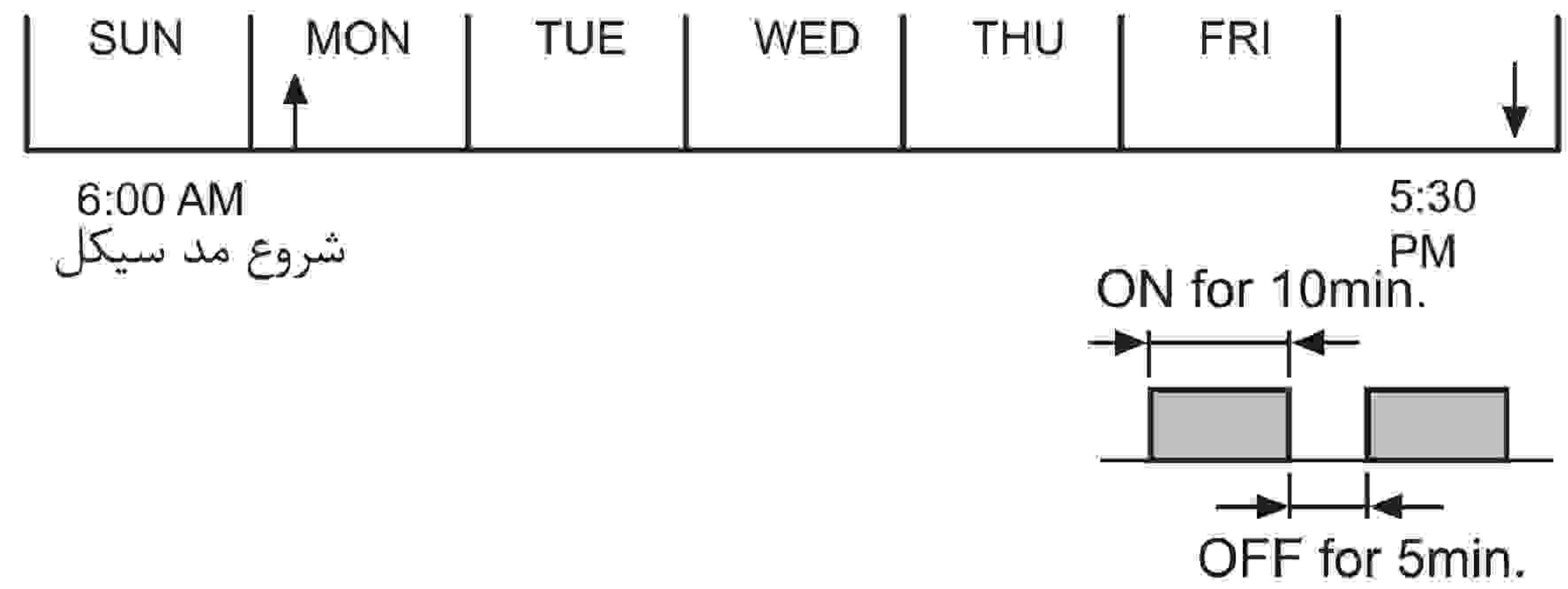

۴- تنظیم روز وصل (ON)

با کلید راست نشانگر را روی دوشنبه منتقل کنید، با کلید بالا یا پایین آن را روشن کنید، و با کلید راست به روز سه شنبه بروید. پس از روشن کردن روز سه شنبه، چهارشنبه، پنجشنبه و جمعه کلید SET را فشار دهید.

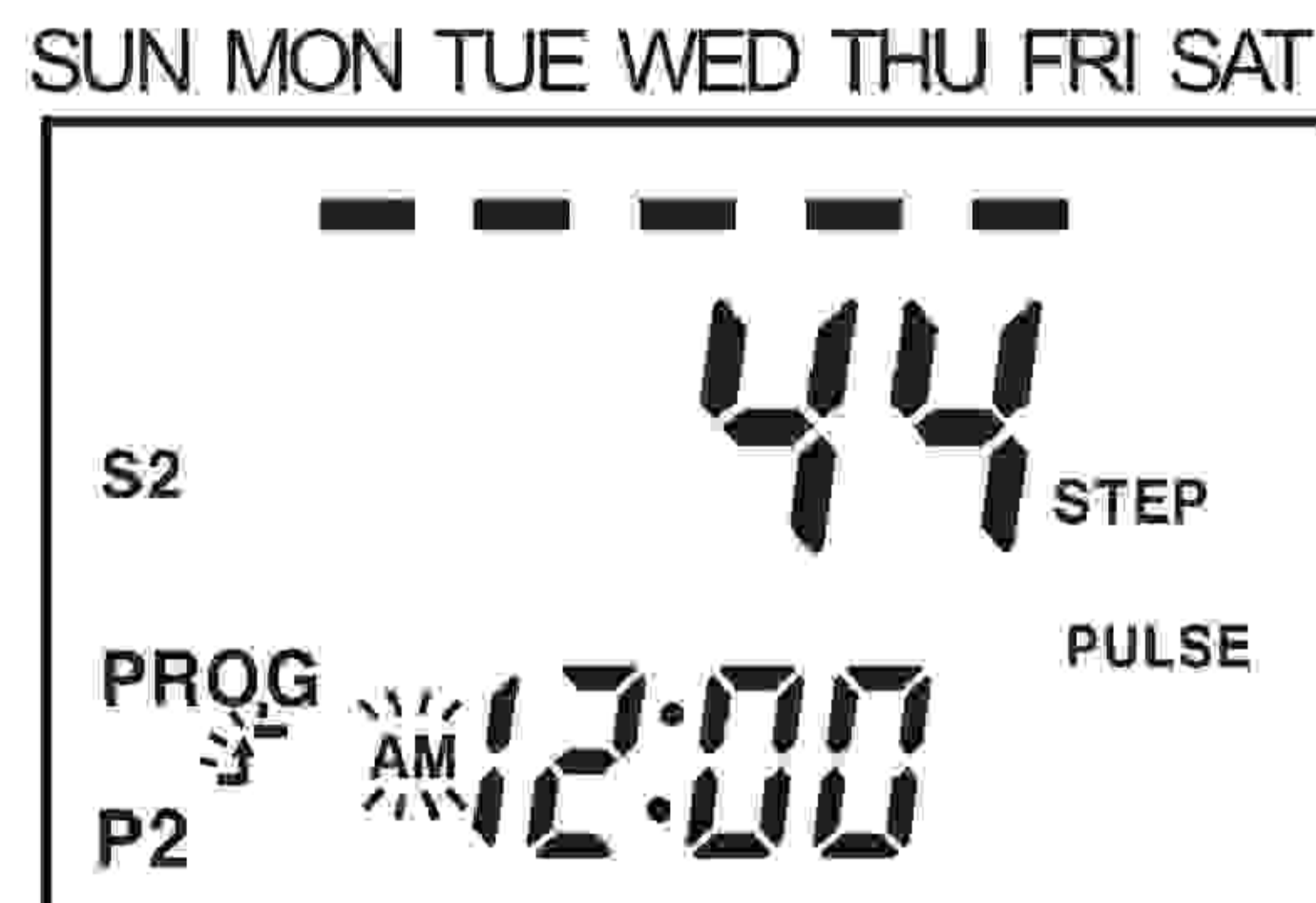

۵- تنظیم زمان وصل (AM/PM)

کلید راست را فشار داده، علامت چشمک زن را روی موقعیت ساعت منتقل کنید و با کلید بالا یا پایین PM را انتخاب کنید.

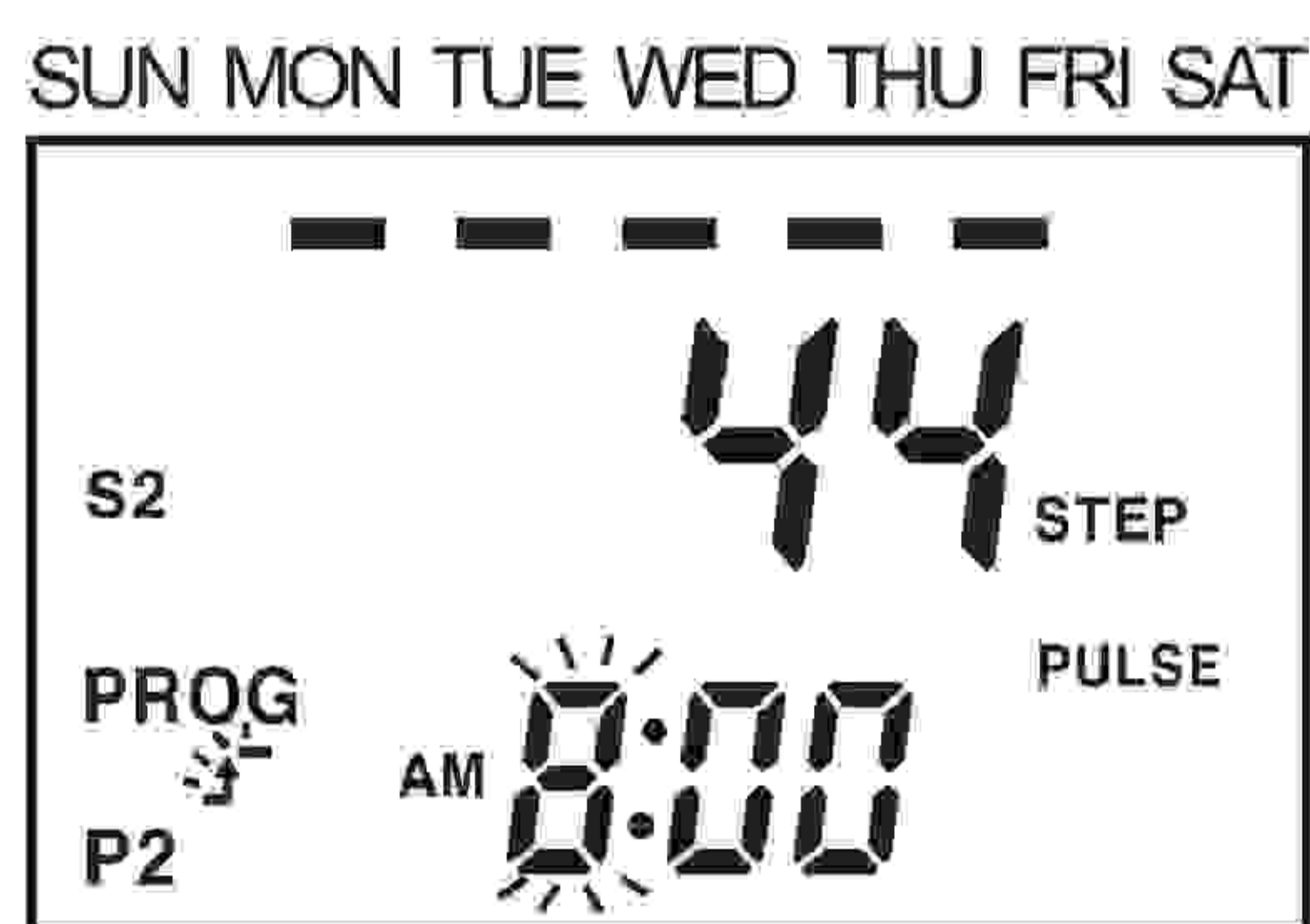

۶- تنظیم زمان وصل (ساعت، دقیقه)

با کلید بالا یا پایین ساعت 8:00 را تنظیم کرده و کلید SET را فشار دهید.

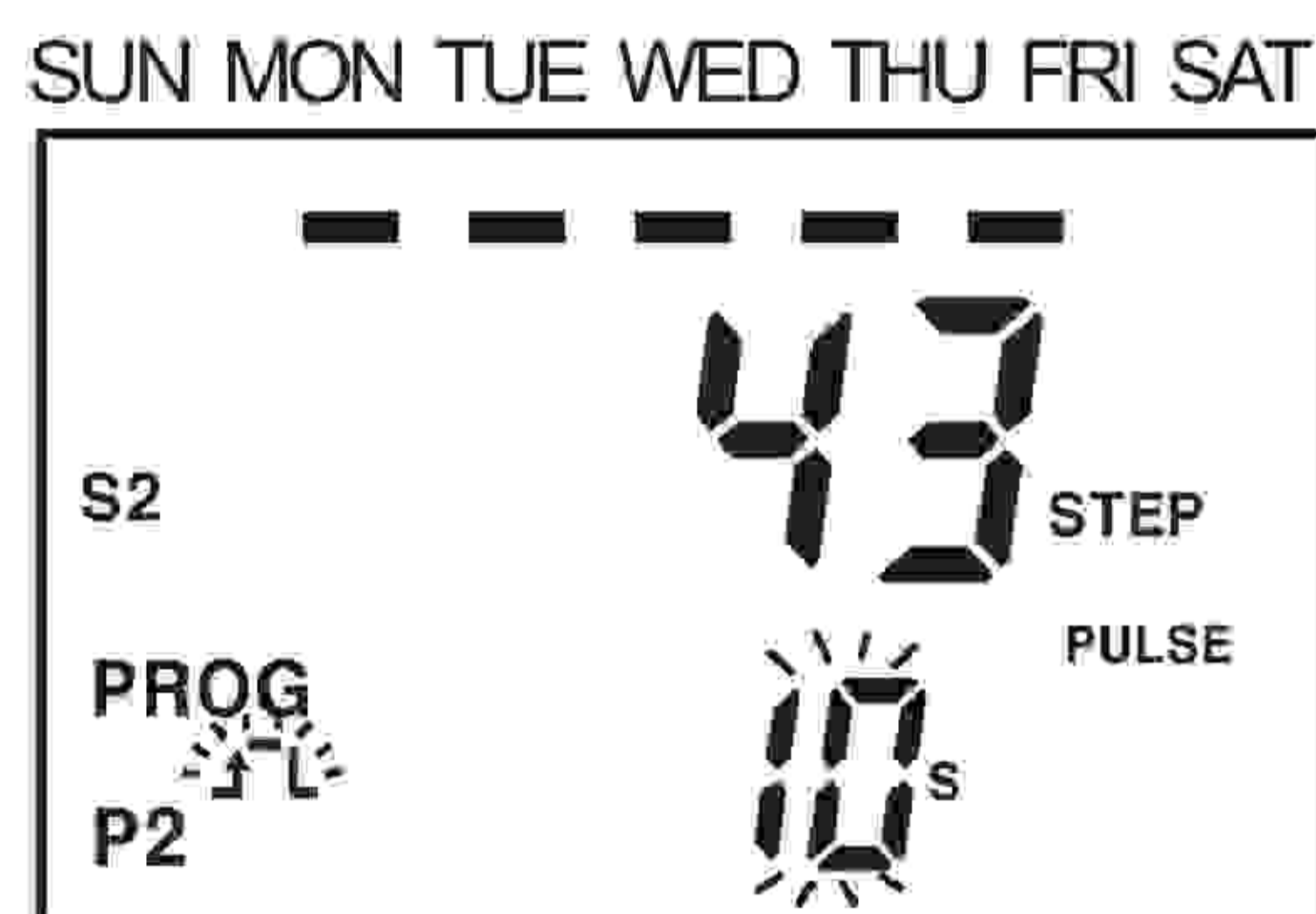

۷- تنظیم عرض پالس

با استفاده از کلید بالا یا پایین مدت پالس را ۱۰ ثانیه تنظیم کرده و کلید SET را فشار دهید.



۸- پایان تنظیمات

برای تنظیم برنامه های اضافی کلید SET را فشار دهید.

۱- ورود به مد تنظیم برنامه (P1) هفتگی ۱

در مد اجرا، کلید MODE را ۳ ثانیه فشار دهید تا عبارت PROG P1 چشمک بزند. سپس کلید SET را فشار دهید.



۲- تنظیم نوع مد

هنگام چشمک زدن ON/OFF کلید بالا یا پایین را فشار دهید تا CYCLE چشمک بزند سپس کلید SET را فشار دهید.



۳ تا ۸:

به قسمت ۳ تا ۸ "مد ON/OFF هفتگی" به منظور تنظیم زمان وصل، روز وصل، روز قطع، و زمان قطع مراجعه کنید.

۹- تنظیم مدت زمان وصل (ON)

کلید راست را فشار دهید تا علامت چشمک زن روی موقعیت دقیقه برود و با کلید بالا یا پایین مقدار ۱۰ دقیقه را تنظیم کرده و کلید SET را فشار دهید.

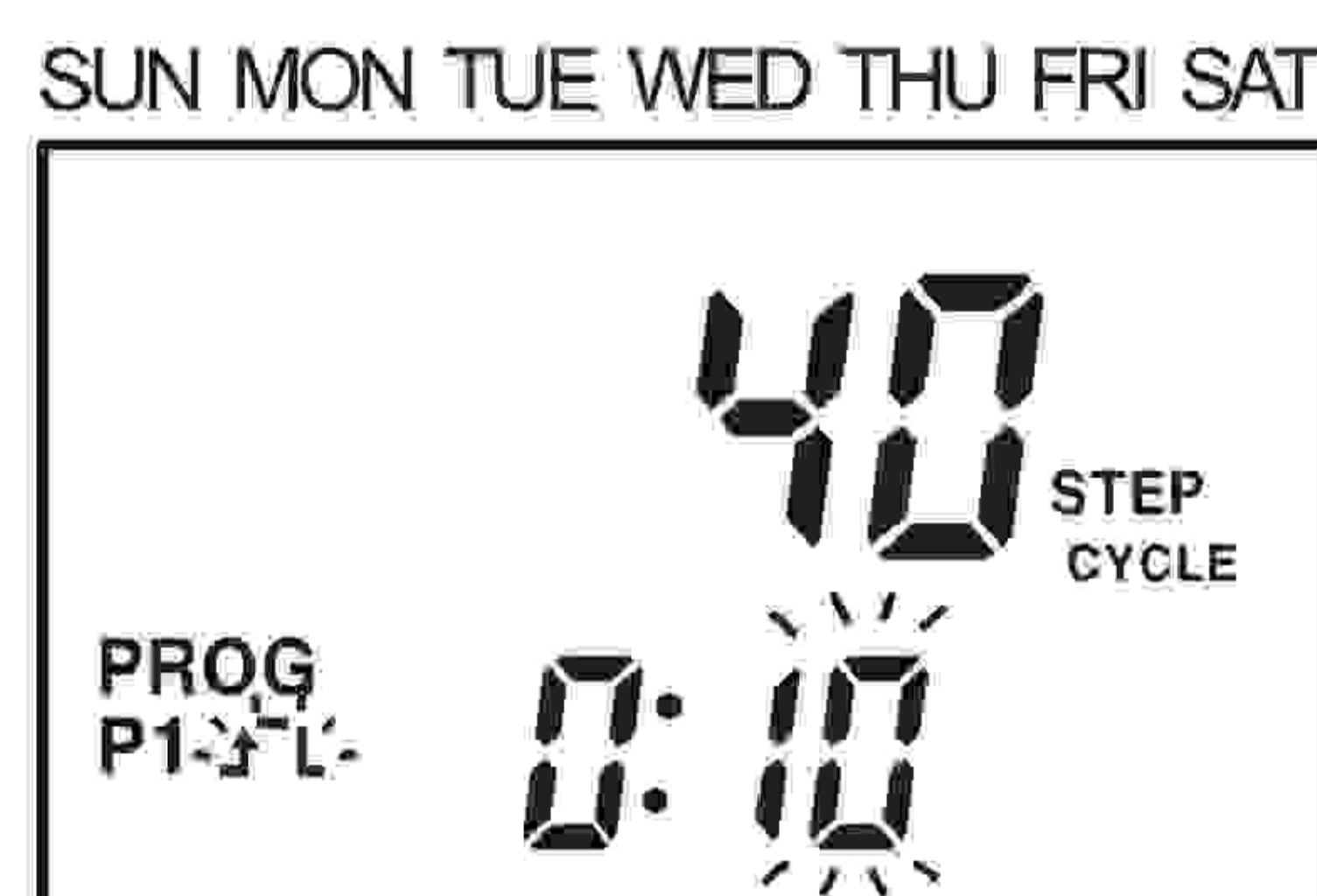

۱۰- تنظیم مدت زمان قطع (OFF)

با کلید راست موقعیت علامت چشمک زن را به سمت دقیقه جابجا کرده و مقدار ۵ دقیقه با کلید بالا یا پایین را تنظیم کرده و کلید SET را فشار دهید.

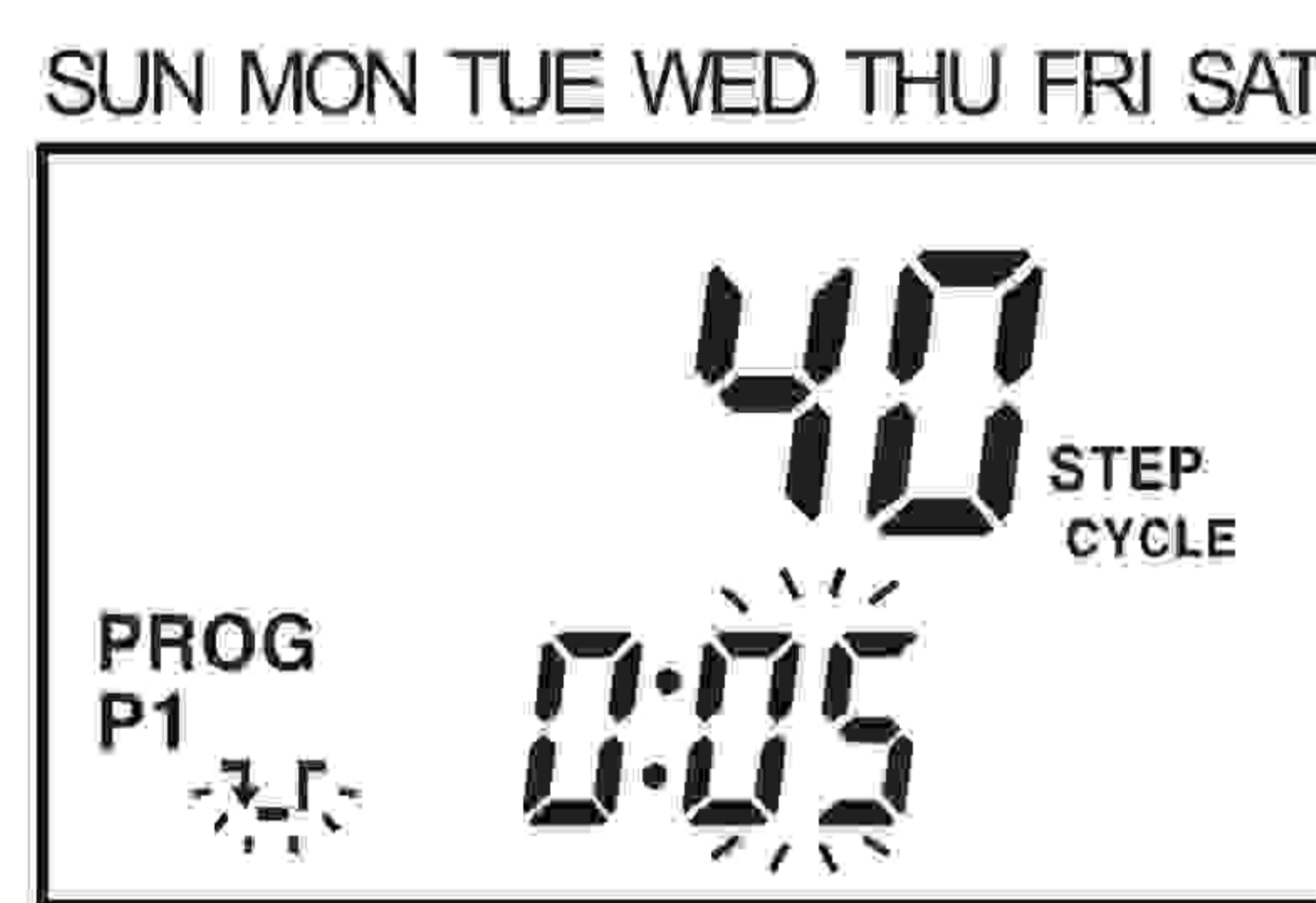

۱۱- پایان تنظیمات

برای انجام تنظیمات اضافی کلید SET را فشار دهید.

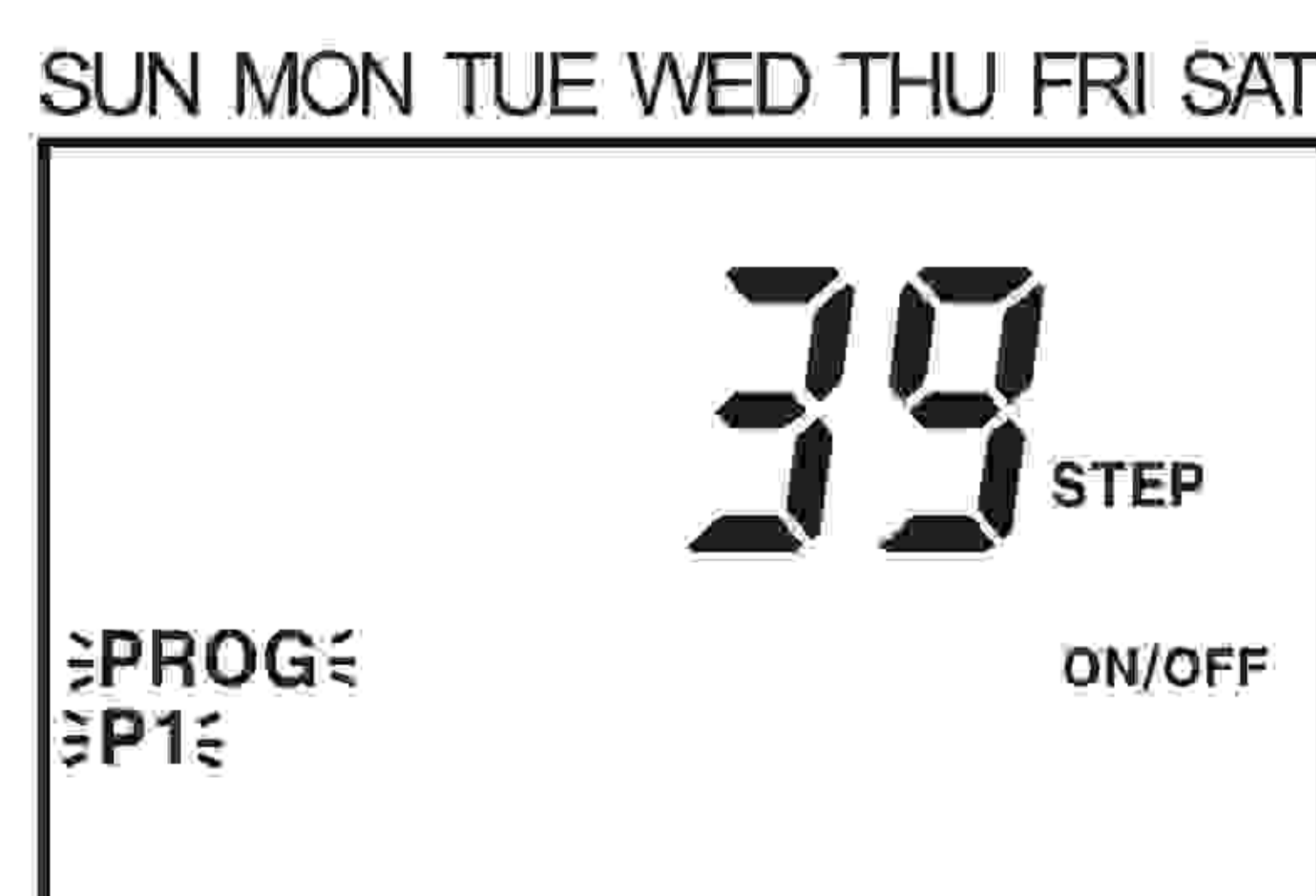

تغییر روز مد هفتگی

فقط زمانی استفاده می شود که لازم است در یک روز مشخص وصل شود و پس از انجام کار در آن روز مشخص به صورت اتوماتیک به مد قبلی باز خواهد گشت. قابلیت اعمال به برنامه تنظیمی ۱ و ۲ را دارد.

* لغو تغییر روز مد هفتگی

- ۱- تاریخ، ماه، سال فعلی را در مد تنظیم زمان فعلی تغییر دهید.
- ۲- روز استاندارد را تغییر دهید.
- ۳- تمام برنامه های برنامه ۱ (P1) و برنامه ۲ (P2) را تغییر دهید.
- ۴- سویچینگ فصل

* مثال تنظیمات

خروجی ۱ (OUT1) در روز شنبه ساعت ۹ صبح وصل و در ساعت ۱۲ بعدازظهر قطع می شود و از دوشنبه تا جمعه ۸:۳۰ صبح وصل و ۶ بعدازظهر قطع می شود. مد دوشنبه و سه شنبه به صورت موقت مانند برنامه شنبه (استاندارد) اجرا خواهد شد.

SUN MON TUE WED THU FRI SAT



۱- ورود به مد تغییر روز مد هفتگی

کلید MODE را بیش از ۳ ثانیه فشار دهید تا به گروه تنظیمات ۱ در مد اجرا برود. به صورت ممتد کلید را نگه دارید تا C.dy در نمایشگر دوم چشمک بزند سپس کلید SET را فشار دهید.

SUN MON TUE WED THU FRI SAT



۲- انتخاب روز استاندارد

کلید راست را فشار دهید تا نشانگر روی شنبه برود. پس از تنظیم شنبه به عنوان روز استاندارد (روشن شدن شنبه) با کلید بالا یا پایین کلید SET را فشار دهید.

SUN MON TUE WED THU FRI SAT



۳- انتخاب روز تغییر

کلید راست را فشار دهید تا نشانگر به روز دوشنبه منتقل شود سپس با کلید بالا دوشنبه را انتخاب کنید (دوشنبه روشن شود) یا با کلید پایین پروسه را تکرار کنید تا روز سه شنبه را به عنوان روز تغییر انتخاب کنید (سه شنبه روشن شود) سپس کلید SET را فشار دهید تا تنظیمات کامل شود.

مد تعطیلات سالیانه

عملکرد این مد قطع کردن خروجی بدون تنظیم برنامه، در طول مدت زمان پریود تعطیلات سالیانه تنظیم شده که از زمان فعلی تا ۳۱ دسامبر سال بعد است، می باشد. تاریخ شروع تعطیلات سالیانه و تاریخ پایان آن را تنظیم کنید تا در مد تعطیلات هر سال تکرار شود.

* مثال تنظیم

تنظیم قطع کردن خروجی در تاریخ ۵ می در هر سال (OUT1, OUT2)

SUN MON TUE WED THU FRI SAT



۱- ورود به مد تعطیلات سالیانه

کلید MODE را بیش از ۳ ثانیه نگه دارید تا به گروه تنظیمات ۱ مد اجرا برود. کلید را به صورت ممتد نگه دارید تا H.dy در نمایشگر دوم چشمک بزند، سپس کلید SET را فشار دهید.

SUN MON TUE WED THU FRI SAT

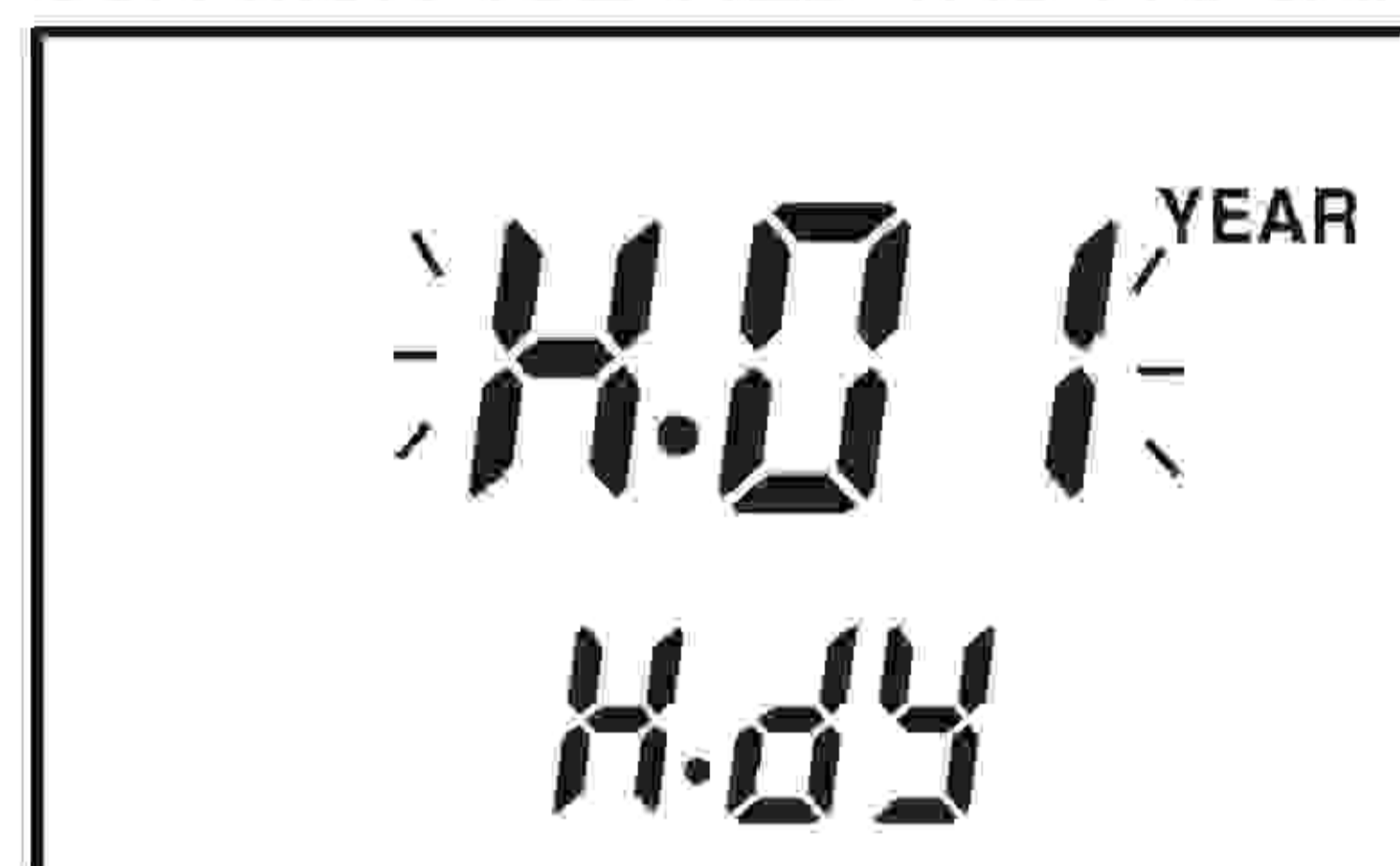

۲- نمایش تعداد تعطیلات سالیانه

پس از چک کردن تعداد تعطیلات سالیانه کلید SET را فشار دهید.

SUN MON TUE WED THU FRI SAT

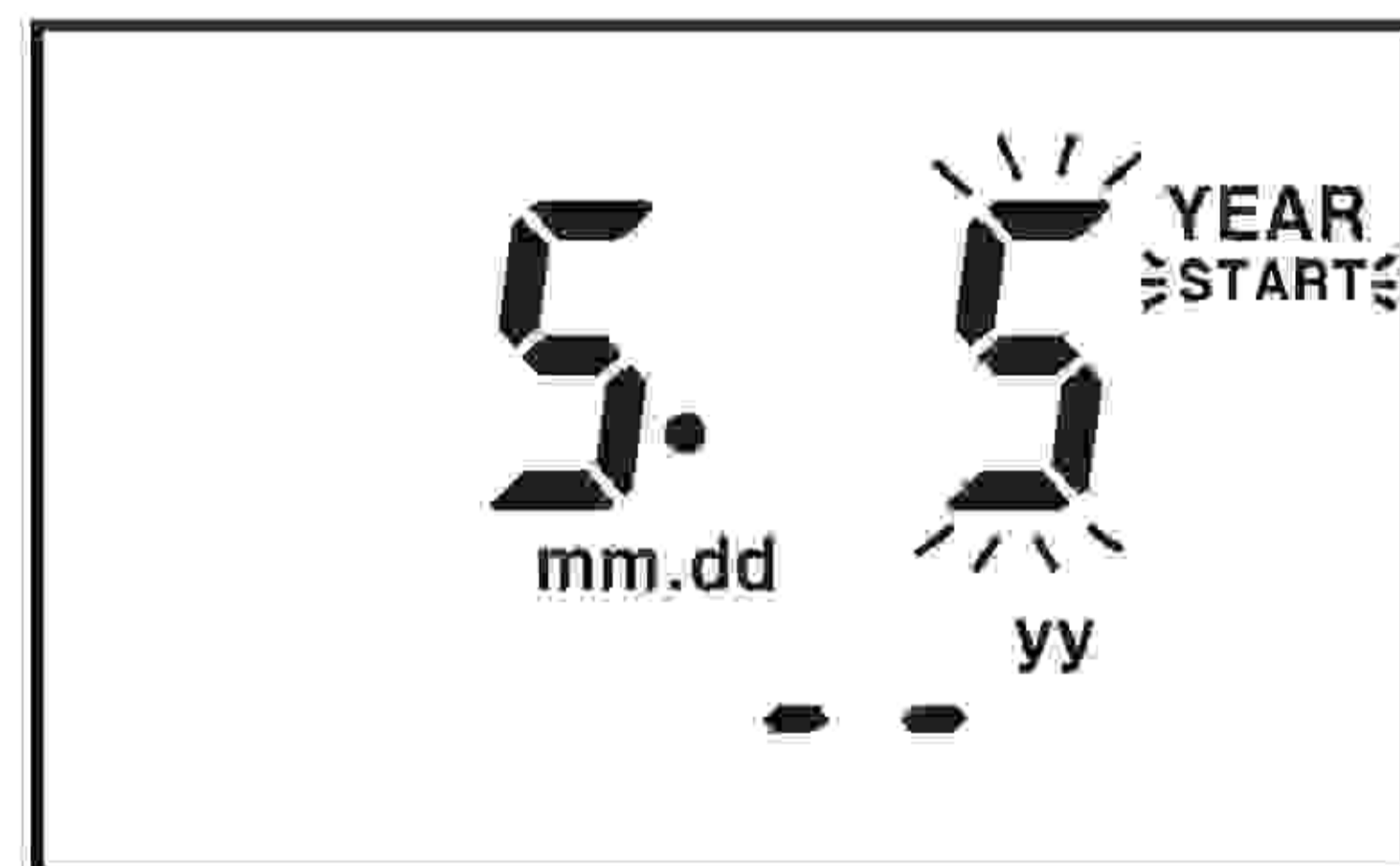

۳- تنظیم تاریخ شروع تعطیلات سالیانه

کلید راست را فشار دهید تا موقعیت ماه چشمک بزند و با کلید بالا یا پایین ماه می را تنظیم کرده، سپس کلید راست را دوباره نگه دارید تا موقعیت روز چشمک زن شود. پس از تنظیم روز مربوطه با کلید بالا کلید SET را فشار دهید.

SUN MON TUE WED THU FRI SAT

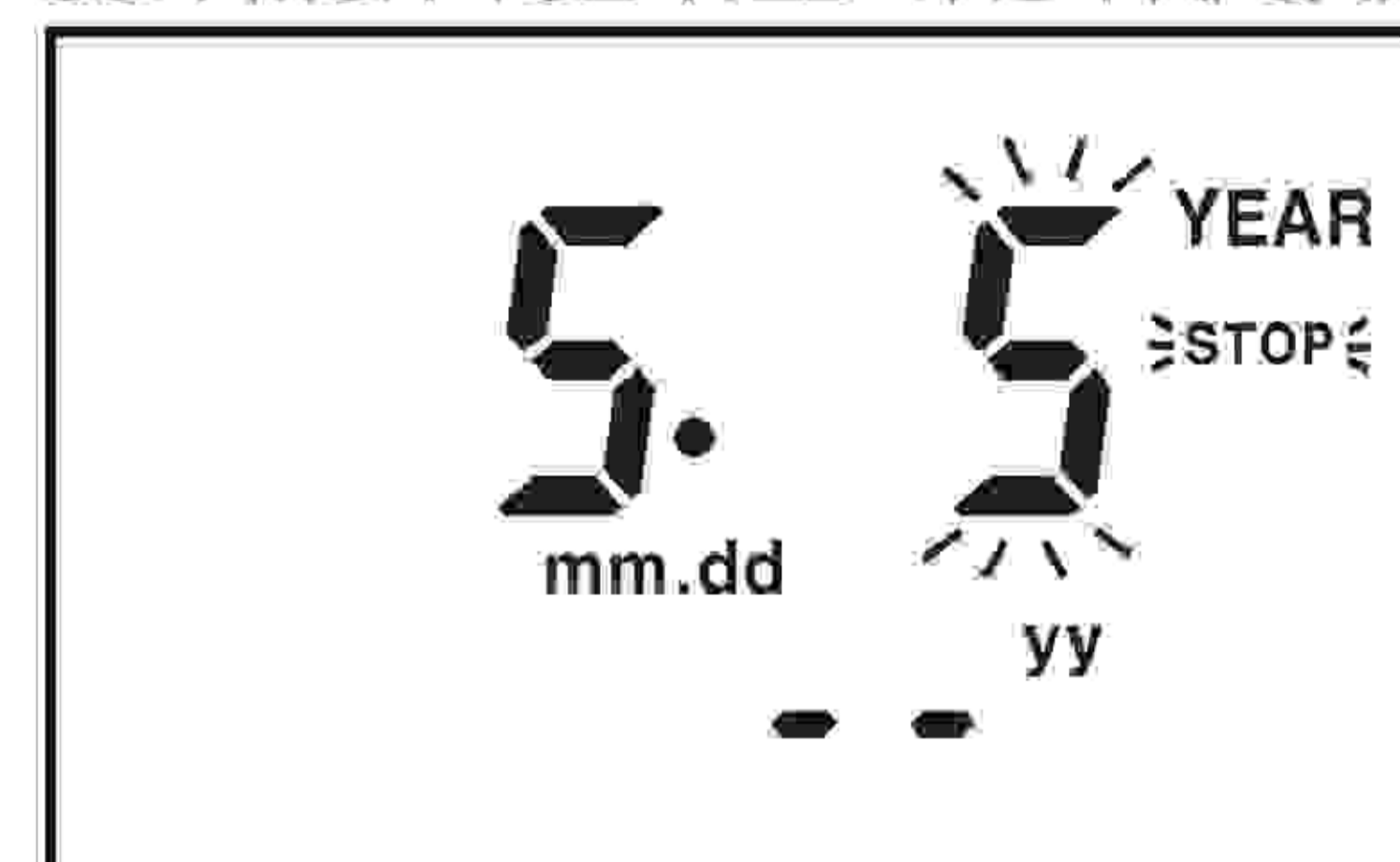

۴- تنظیم تاریخ پایان تعطیلات سالیانه

نشانگر چشمک زن مستقیماً روی موقعیت ماه می رود سپس با کلید بالا یا پایین ماه می را تنظیم کرده سپس کلید راست را آنقدر فشار دهید تا موقعیت روز چشمک زن شود. پس از تنظیم تاریخ ۵ می با کلید بالا یا پایین کلید SET را فشار دهید.

SUN MON TUE WED THU FRI SAT



۵- پایان تنظیم تعطیلات سالیانه

کلید MODE را برای اتمام تنظیمات اضافی تعطیلات سالیانه فشار دهید سپس کلید SET را فشار دهید.
* قابلیت تنظیم تعطیلات سالیانه تا ۱۲ بار وجود دارد.

(A) سنسورهای نوری

(B) سنسورهای فیبر نوری

(C) سنسورهای محیط/درب

(D) سنسورهای مجاورتی

(E) سنسورهای فشار

(F) انکودرهای چرخشی

(G) کانکتورها/ سوکت ها

(H) کنترلرهای دما

(I) /SSR کنترل کننده های توان

(J) شماره ها

(K) تایمر ها

(L) پنل های اندازه گیری

(M) اندازه گیرهای دور/سرعت/پالس

(N) نمایشگرها

(O) کنترل کننده حسگر

(P) منابع تغذیه سویچینگ

(Q) موتورهای پله ای درایور کنترلر

(R) پنل های منطقی / گرافیکی

(S) تجهیزات شبکه فیلد

(T) نرم افزار

تنظیم برنامه سالیانه

* مد ON/OFF سالیانه

(مثال) خروجی ۱ (OUT1) از ۵ آپریل تا ۷ آپریل ساعت ۹ صبح وصل و ساعت ۵:۱۰ بعدازظهر قطع شود.



۱- ورود به مد تنظیم برنامه (P1) سالیانه ۱ در مد اجرا کلید MODE را ۳ ثانیه فشار دهید تا PROG P1 چشمک بزند سپس کلید MODE را ۳ مرتبه فشار دهید تا عبارت PROG P2 YEAR چشمک بزند سپس کلید SET را فشار دهید.



۲- تنظیم نوع مد هنگام چشمک زدن عبارت ON/OFF کلید SET را فشار دهید.

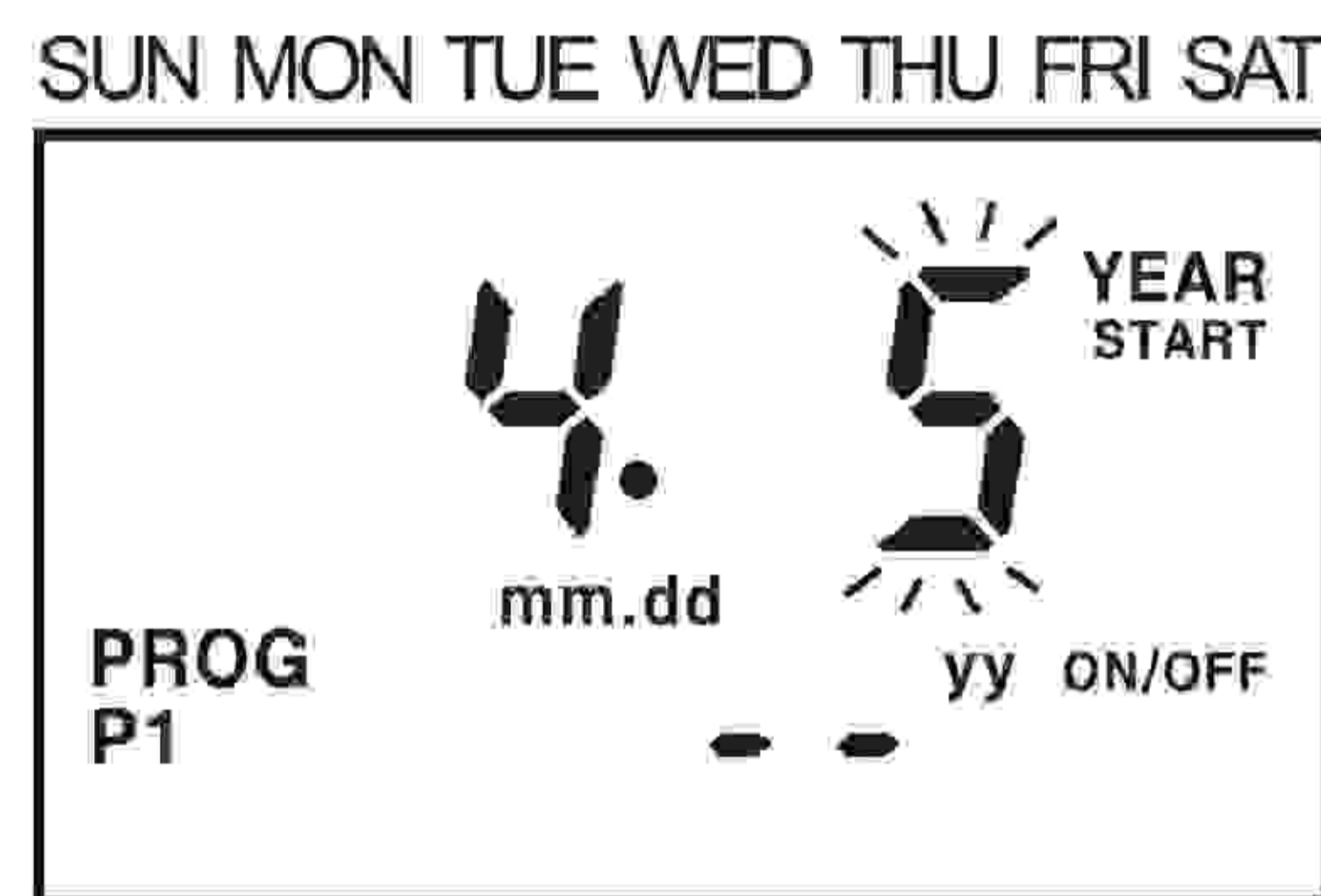

۳- تنظیم تاریخ شروع کلید راست را فشار دهید تا موقعیت ماه چشمک بزند، با کلید بالا یا پایین ماه آپریل را تنظیم کنید. کلید راست را نگه دارید تا موقعیت روز چشمک بزند، سپس با کلید بالا یا پایین ۵ را تنظیم کرده و کلید SET را فشار دهید.

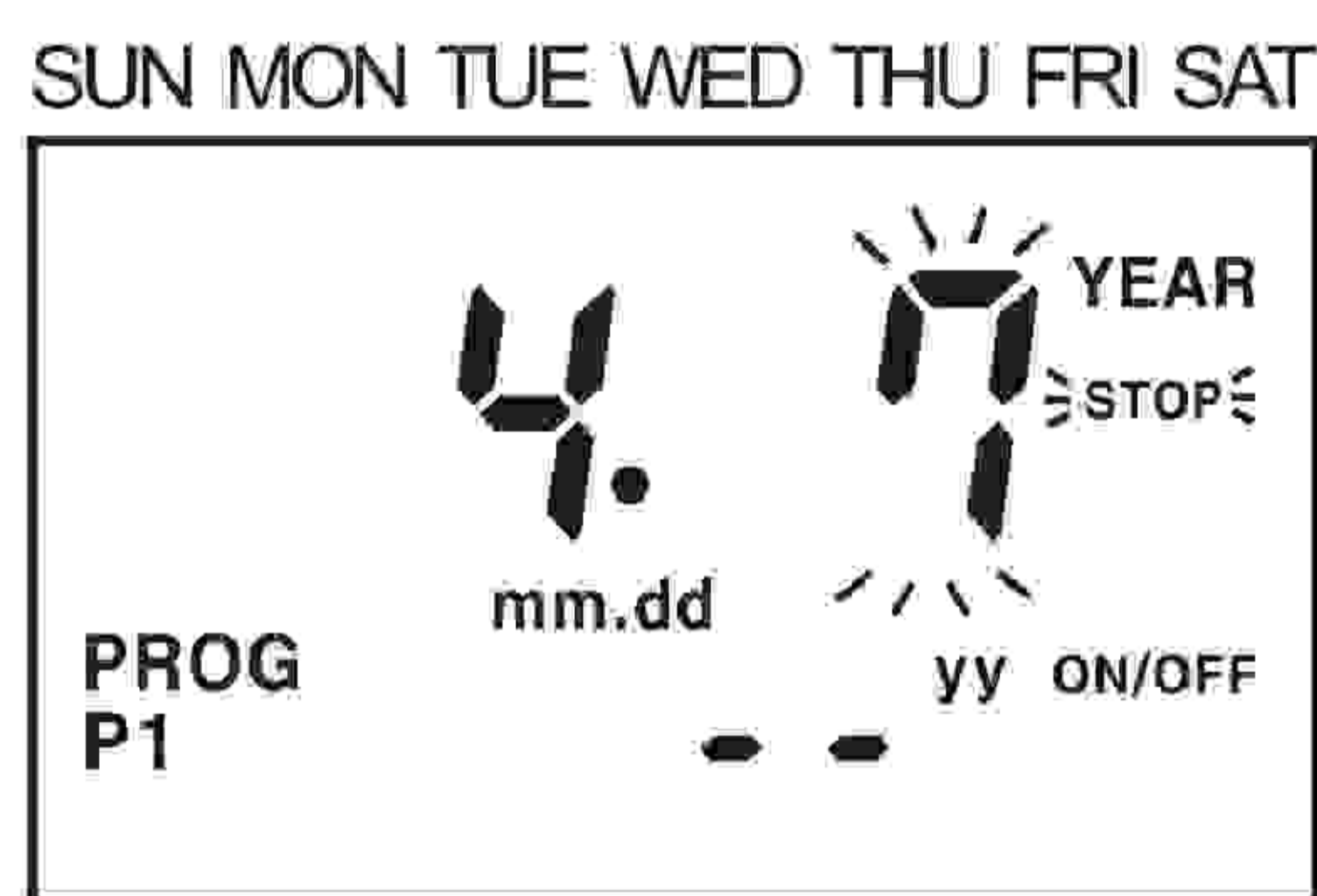

۴- تنظیم تاریخ پایان نشانگر چشمک زن مستقیماً روی موقعیت ماه می رود، سپس با کلید بالا یا پایین ماه آپریل را تنظیم کنید. کلید راست را نگه دارید تا موقعیت روز چشمک بزند. با استفاده از کلید بالا روز ۷ را تنظیم کنید سپس کلید SET را فشار دهید.



۵- تنظیم زمان وصل (ON) کلید راست را فشار دهید، نشانگر چشمک زن را روی موقعیت ساعت حرکت داده و با کلید بالا یا پایین PM را تنظیم کنید تا زمان وصل بعد از ظهر باشد.

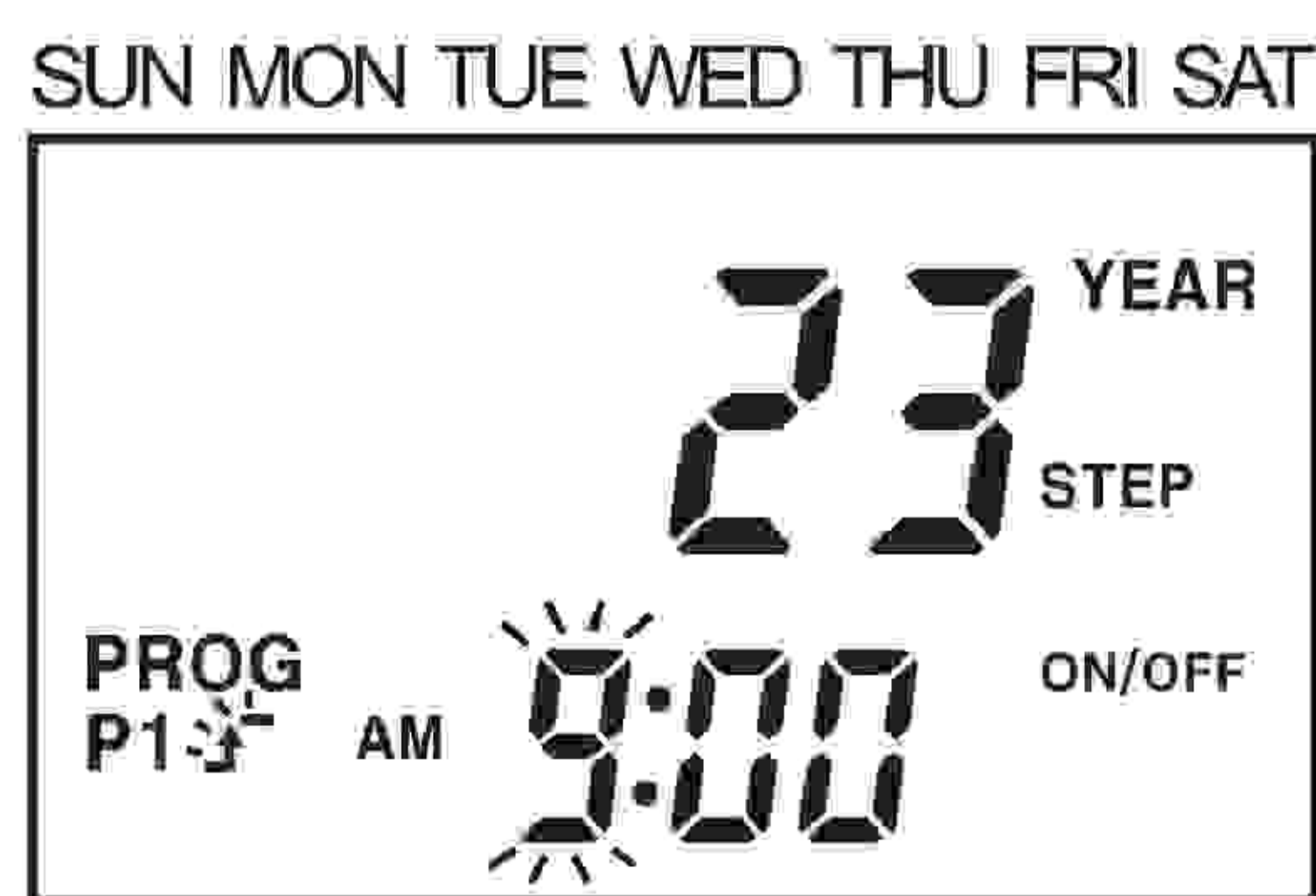

۶- تنظیم زمان وصل (ساعت، دقیقه) با کلید بالا یا پایین ساعت ۹ و دقیقه ۰۰ را تنظیم کرده و سپس کلید SET را فشار دهید.



۷- تنظیم زمان قطع (AM/PM) با کلید بالا یا پایین PM را انتخاب کنید و با کلید راست به موقعیت ساعت چشمک زن بروید.

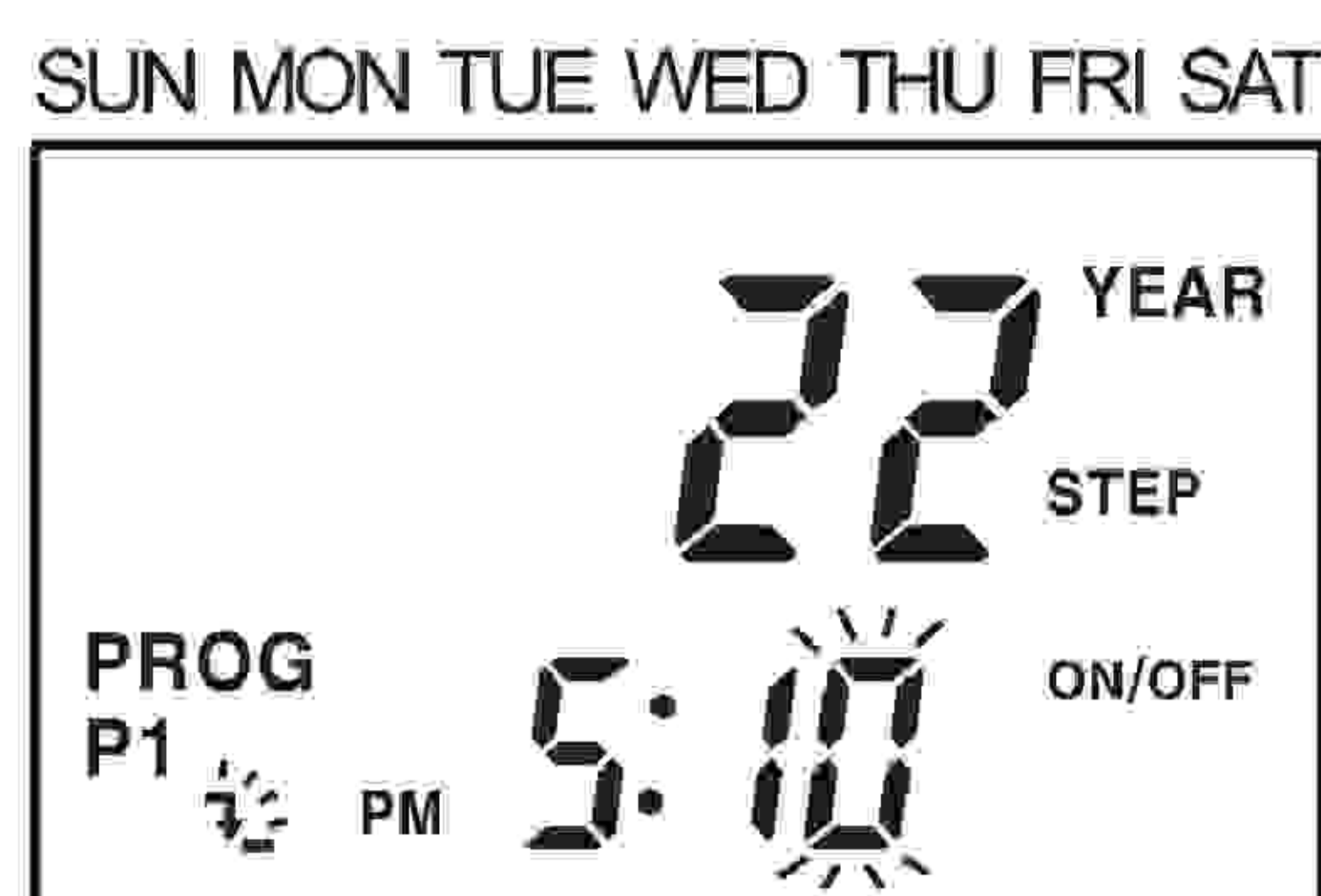

۸- تنظیم زمان قطع (ساعت، دقیقه) پس از تنظیم ساعت ۵:۰۰ با کلید بالا یا پایین، نشانگر چشمک زن را به دقیقه منتقل کرده و به صورت ۱۰ دقیقه تنظیم کنید سپس کلید SET را فشار دهید.



۹- پایان تنظیمات برای انجام تنظیمات اضافی کلید SET را فشار دهید.

* مد پالس سالیانه

(مثال) خروجی ۲ (OUT 2) از تاریخ ۲ اکتبر ۲۰۰۸ تا ۴ اکتبر ۲۰۰۸ در ساعت ۱۰ صبح وصل شده و پس از ۵ ثانیه قطع شود. (زمان فعلی: ۲۰۰۷)

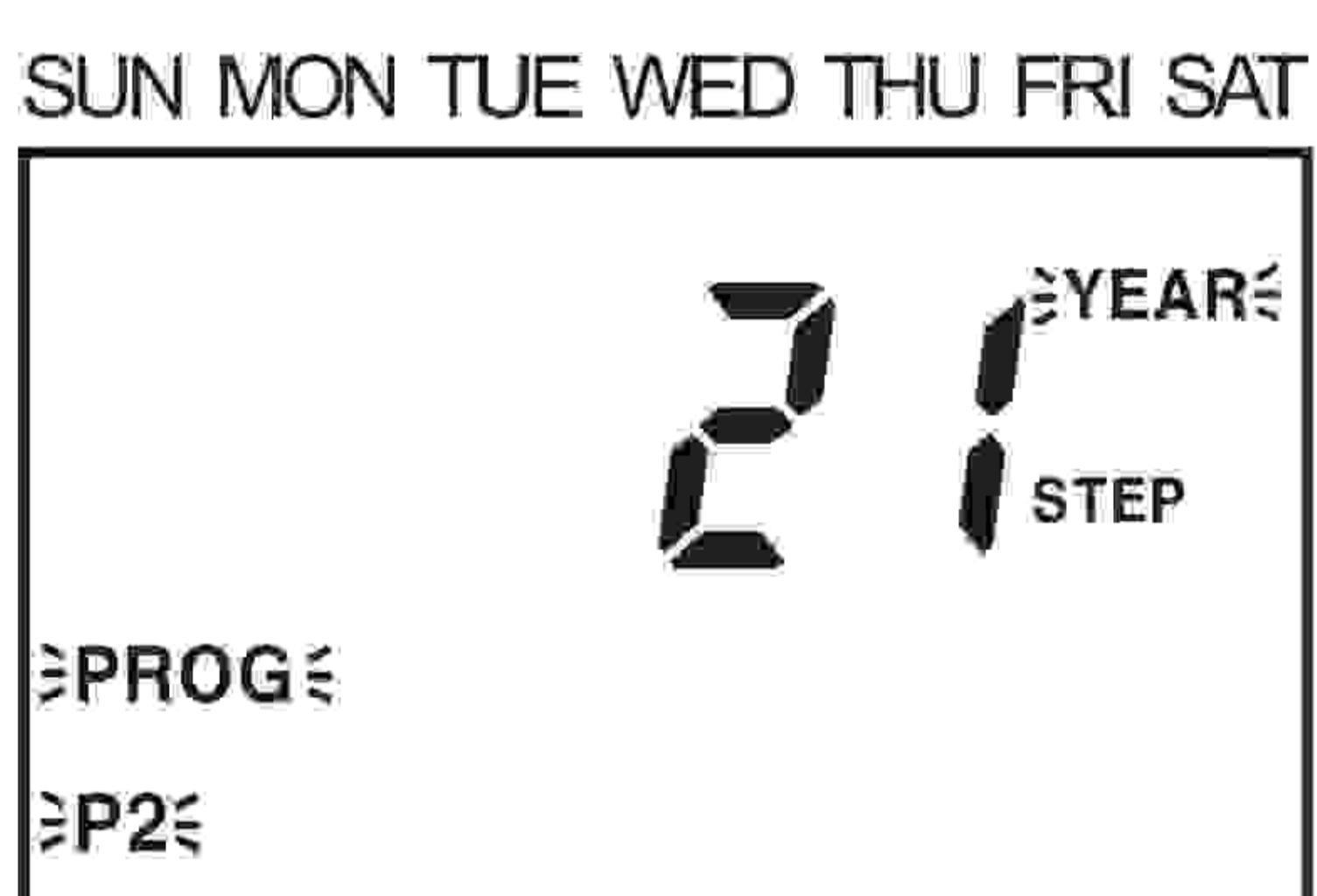
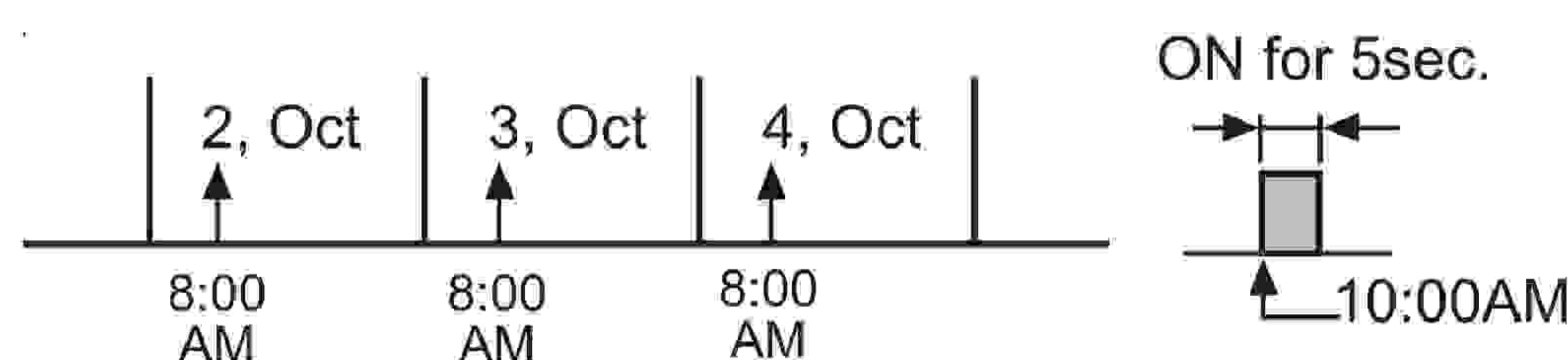

۱- ورود به مد تنظیم برنامه (P2) سالیانه ۲ در مد اجرا کلید MODE را ۳ ثانیه فشار دهید تا عبارت PROG P2 چشمک بزند سپس کلید MODE را دوباره فشار دهید تا PROG P2 YEAR چشمک بزند، دوباره کلید SET را فشار دهید.



۲- تنظیم نوع مد هنگام چشمک زدن ON/OFF کلید بالا یا پایین را فشار دهید تا مد پالس را تنظیم کنید سپس کلید SET را فشار دهید.

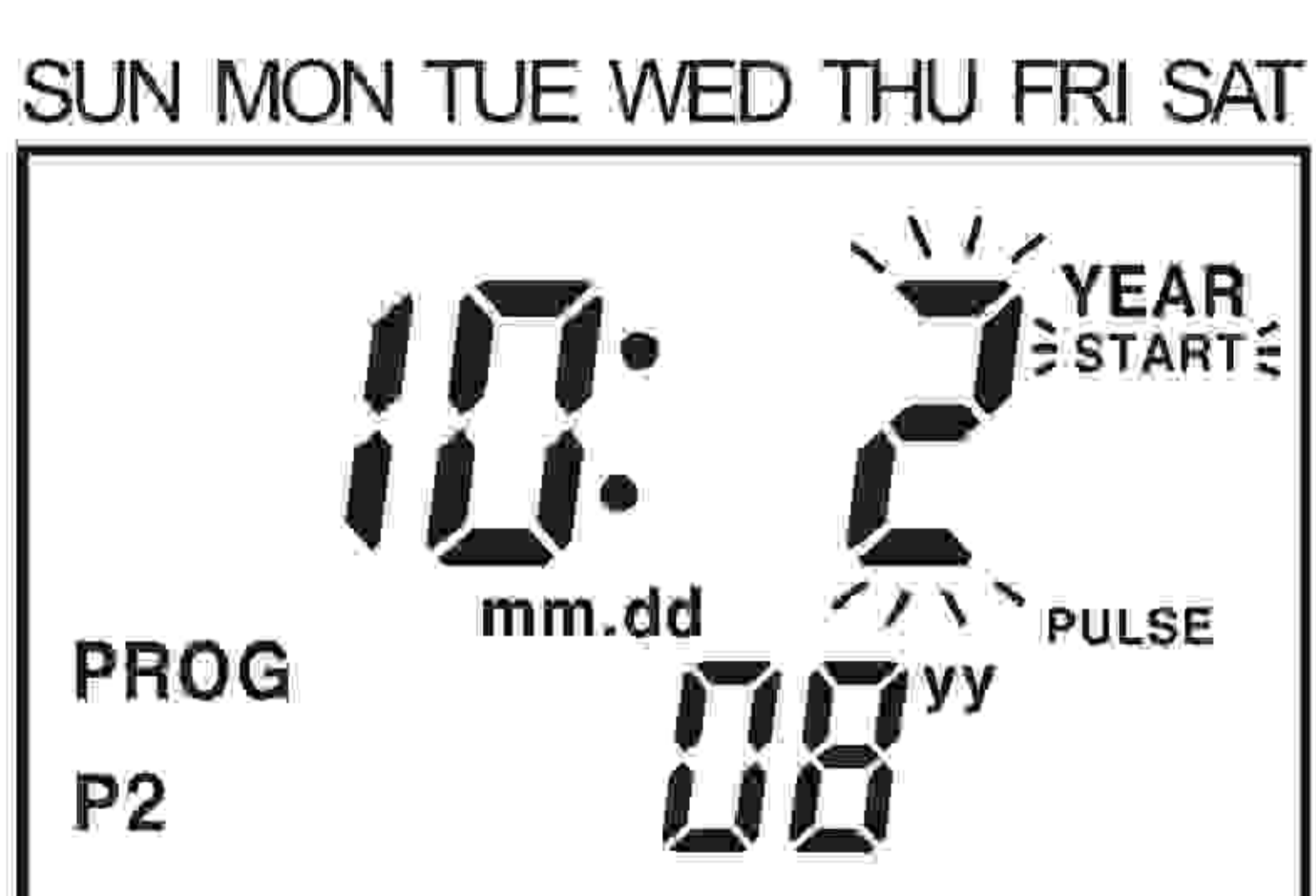

۳- تنظیم تاریخ شروع کلید بالا یا پایین را ۲ بار فشار دهید تا سال را به صورت ۰۸ تنظیم کنید سپس با فشار دادن کلید راست به موقعیت ماه بروید. با کلید بالا یا پایین ماه اکتبر را تنظیم کرده، سپس با کلید راست به موقعیت روز رفته و پس از تنظیم روز به صورت ۲ کلید SET را فشار دهید.

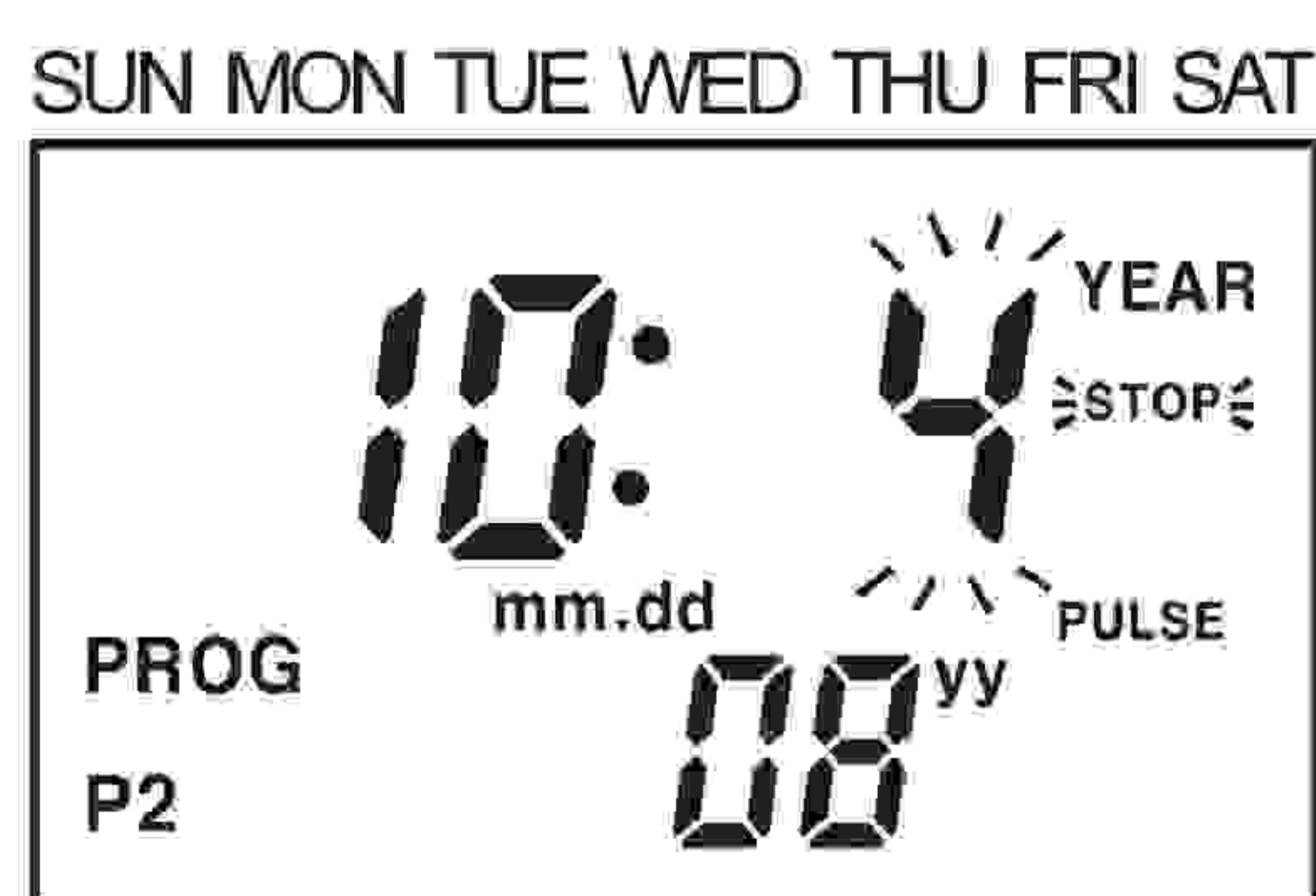

۴- تنظیم تاریخ پایان با فشار دادن کلید راست نشانگر چشمک زن مستقیماً روی موقعیت روز قرار می گیرد، با کلید بالا یا پایین روز ۴ را تنظیم کرده سپس کلید SET را فشار دهید.



۵- تنظیم زمان وصل (AM, PM)
 کلید راست را فشار دهید، نشانگر چشمک زن را به روی ساعت منتقل کرده و گزینه PM را با کلید بالا یا پایین تنظیم کنید. زمان وصل بعد از ظهر خواهد بود.



۶- تنظیم زمان وصل (ساعت، دقیقه)
 کلید بالا یا پایین را دوبار فشار داده تا عدد ۱۰ را تنظیم کرده و پس از چک کردن ۰۰ دقیقه کلید SET را فشار دهید.

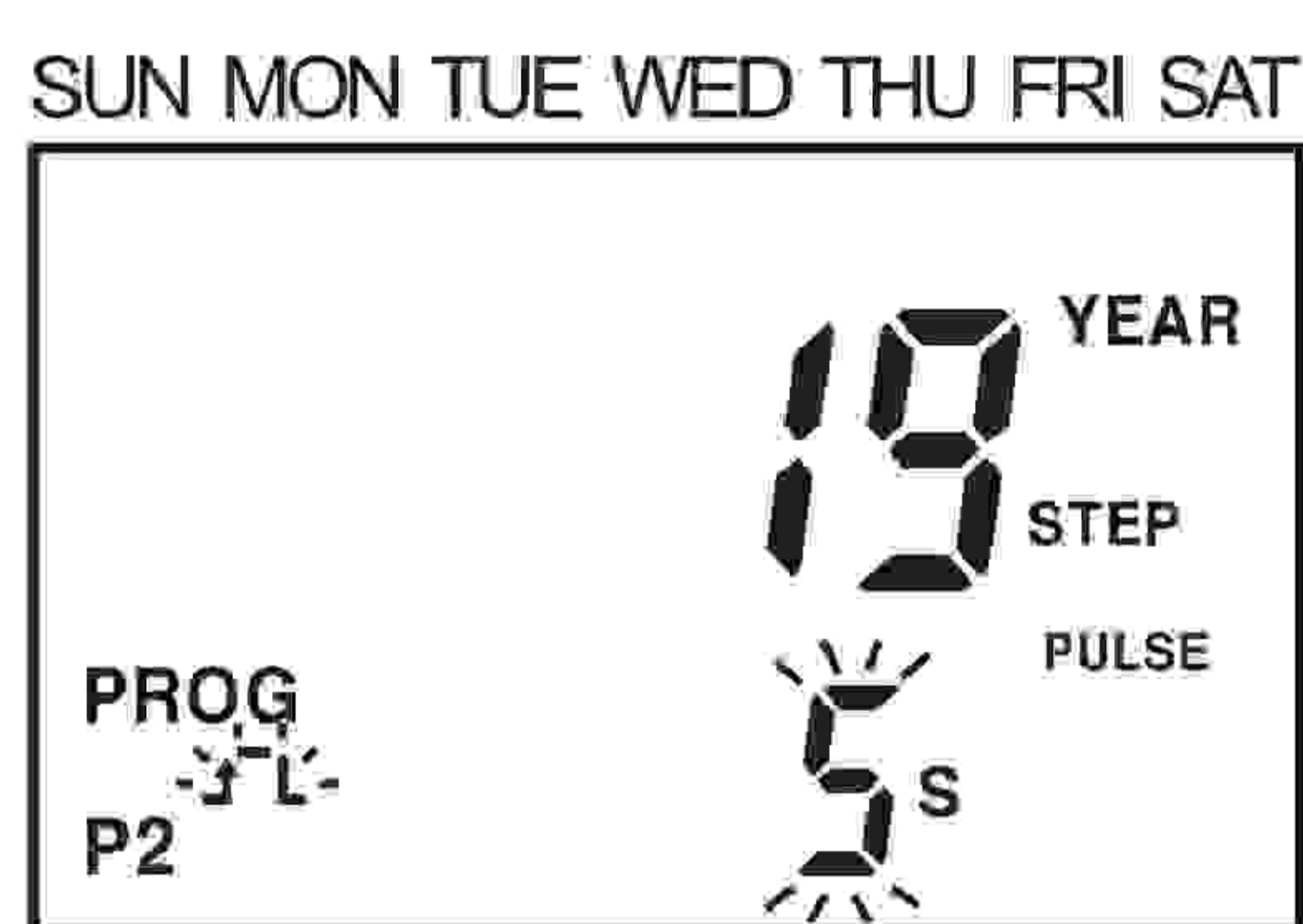

۷- تنظیم عرض پالس
 کلید بالا یا پایین را ۴ بار فشار دهید تا عرض پالس را ۵ ثانیه انتخاب کنید و کلید SET را فشار دهید.



۸- پایان تنظیمات
 برای انجام تنظیمات اضافی کلید SET را فشار دهید.

* قابلیت تنظیم تاریخ و سال شروع/پایان برنامه تنظیمی سالیانه تا ۲ سال بعد از امسال وجود دارد.

چک کردن، اصلاح و پاک کردن آن برنامه: چک، اصلاح و پاک کردن برنامه هفتگی

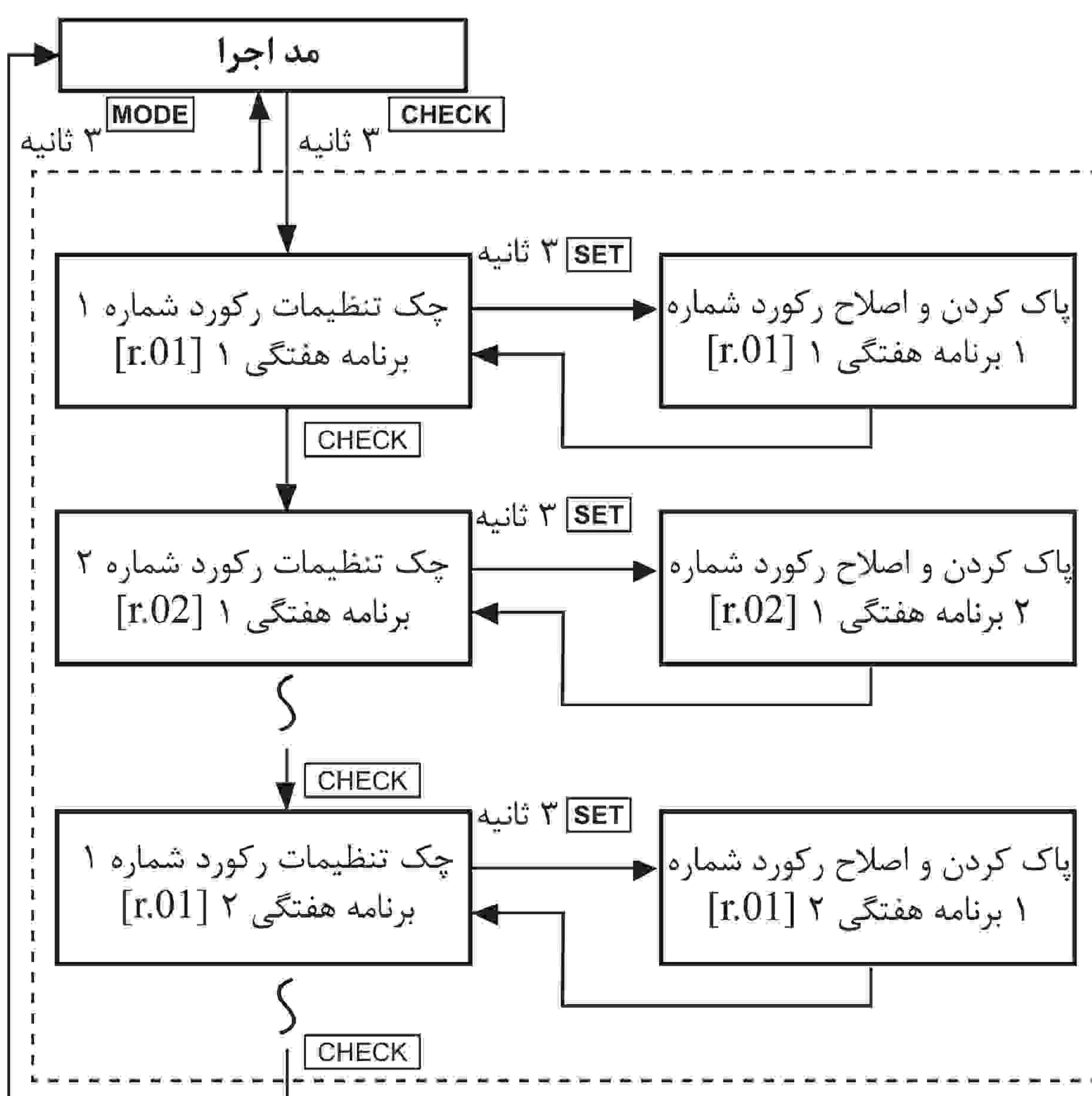

چک، اصلاح و پاک کردن برنامه سالیانه

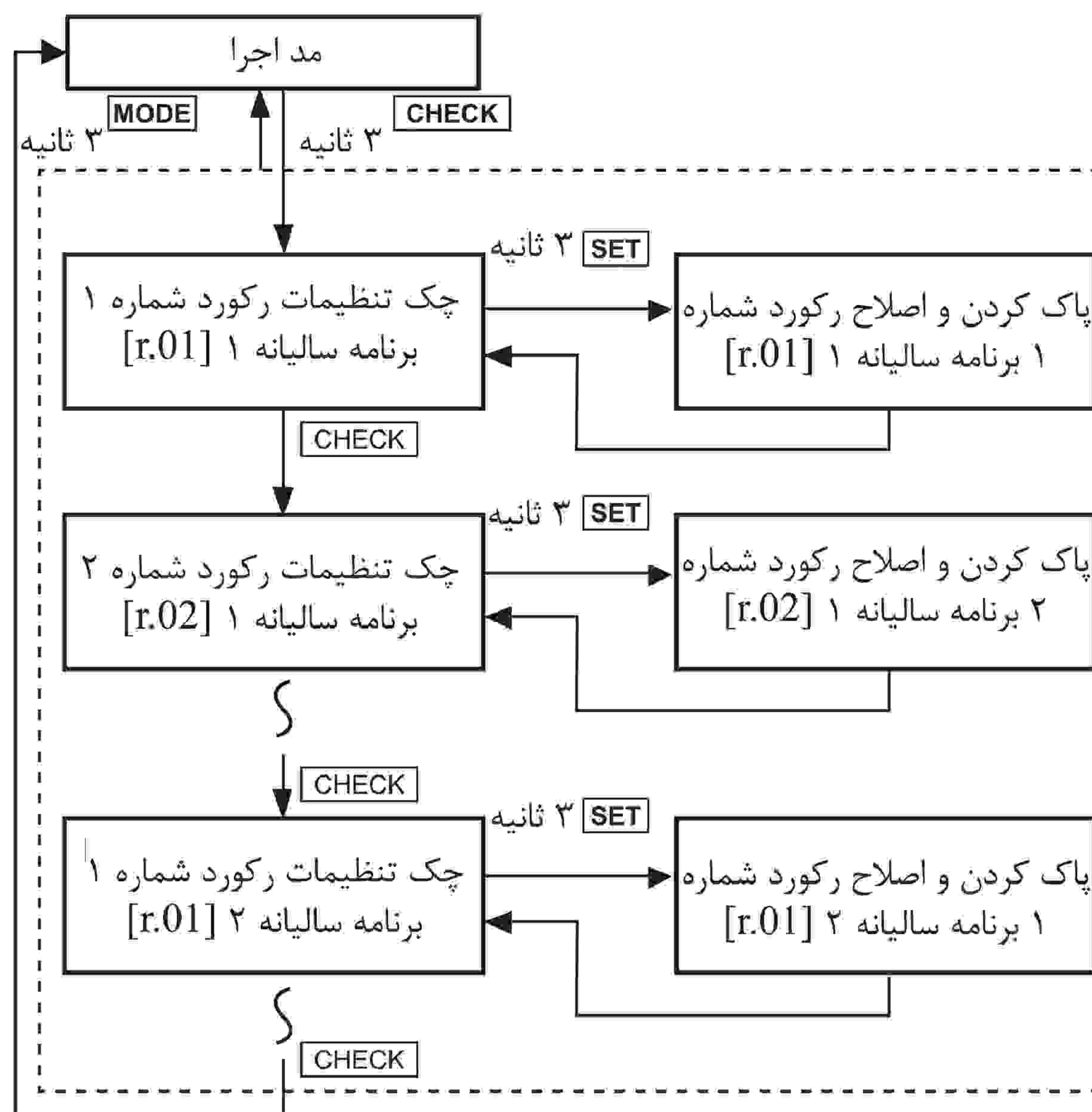

* هنگام پاک کردن، اصلاح یا چک کردن برنامه سالیانه، عبارت YEAR روشن می شود.
 * در حالت چک برنامه هفتگی و سالیانه، اگر تا ۶۰ ثانیه کلیدی فشرده نشود، به مد اجرا باز خواهد گشت.
 * در حالت چک برنامه هفتگی یا سالیانه، خروجی بر اساس برنامه تنظیمی کنترل می شود و در مد پاک کردن یا اصلاح کردن خروجی قطع خواهد بود.
 * در مد پاک کردن، در حالت اصلاح رکورد برنامه سالیانه یا هفتگی، با فشار دادن کلید MODE کار فعلی لغو شده و به مد چک می رود.
 * پاک کردن و اصلاح رکورد برنامه سالیانه یا هفتگی (۱) اصلاح رکورد برنامه
 ۱- در صورت فشار دادن کلید SET بیش از ۳ ثانیه در برنامه چک، عبارت Edt در نمایشگر دوم چشمک می زند، سپس کلید SET را فشار دهید.
 ۲- با اتمام اصلاح، به مد چک باز می گردد.
 (۲) پاک کردن رکورد برنامه
 ۱- در برنامه چک با فشار دادن کلید SET بیش از ۳ ثانیه Edt در نمایشگر دوم چشمک می زند، کلید بالا یا پایین را فشار دهید تا CLR در نمایشگر دوم چشمک بزند سپس کلید SET را فشار دهید.
 ۲- هنگامی که CLR در نمایشگر دوم روشن می شود، کلید SET را بیش از ۳ ثانیه فشار دهید، تا به حالت چک برنامه باز گردد.

(A)	سنسورهای نوری
(B)	سنسورهای فیبر نوری
(C)	سنسورهای محیط/ادرب
(D)	سنسورهای مجاورتی
(E)	سنسورهای فشار
(F)	انکودرهای چرخشی
(G)	کانکتورها/ سوکت ها
(H)	کنترلرهای دما
(I)	/SSR کنترل کننده های توان
(J)	شمارنده ها
(K)	تایمر ها
(L)	پنل های اندازه گیری
(M)	اندازه گیرهای دور/سرعت/پالس
(N)	نمایشگرها
(O)	کنترل کننده حسگر
(P)	منابع تغذیه سوئیچینگ
(Q)	موتورهای پله ای درایور کنترلر
(R)	پنل های منطقی/ گرافیکی
(S)	تجهیزات شبکه فیلد
(T)	نرم افزار